

Analizoare de rețea NA96

Modul extensie cu ieșiri în impuls pentru NA96 și NA96+ - MGF39001 -

DESCRIERE

Mărimi programabile: alocare energie (activă și/sau reactivă), constanta impuls (imp/kWh-kVArh) și durată impuls. Modulul MGF39001 în combinație cu aparatul de tipul NA96 și NA96+ permite contorizarea la distanță a energiei. Ieșirile de impuls de sine stătătoare și separate galvanic pot fi alocate cu ușurință pentru contorizarea energiei active și/sau reactive. La un analizor NA96 sau NA96+ se pot atașa maximum două module MGF39001, rezultă 4 ieșiri în impuls.

PARAMETRI PROGRAMABILI (pentru fiecare ieșire)

Mărimi care pot fi atribuite:	Energie activă și reactivă
Constanta impuls:	1 imp/10Wh - 100Wh - 1kWh - 10kWh - 100kWh - 1MWh - 10MWh 1 imp/10varh - 100varh - 1kvarh - 10kvarh - 100kvarh - 1Mvarh - 10Mvarh
Durata impuls:	50 - 100 - 200 - 300 ms

IEȘIRE

Ieșire:	2 releee optice cu contacte fără potențial SPST-ND
Capacitate de încărcare:	110 V c.a. / c.c. - 50 mA

ALIMENTARE (datele sunt valabile pentru o combinație de NA96 + modul MGF39001)

Consum propriu MGF39001:	≤ 1VA
Consum propriu NA96 + modul MGF39001:	≤ 5VA
Consum propriu NA96 + 2 module MGF39001:	≤ 6VA

IZOLAȚIE (datele sunt valabile pentru o combinație de NA96 + modul MGF39001)

Tensiunea de test:	2 kV R.M.S. 50Hz/1 min
Circuite testate:	Intrare de măsură, intrare alimentare, ieșire 1 - ieșire 2







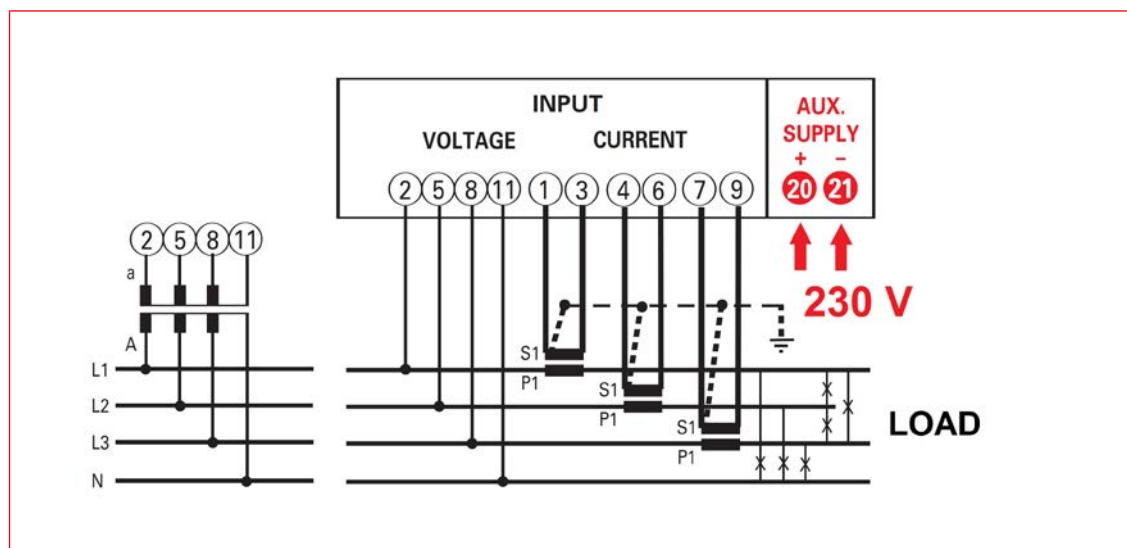

CARCASĂ

Carcasă:	Modul cu fișă pentru cuplare la NA96
Adâncime carcasă:	81 mm (NA96 + modul)
Conexiune:	Clemă cu șurub Conductor rigid max. 4 mm ² , conductor flexibil max. 2,5 mm ²
Materialul carcasei:	Polycarbonat, cu autostingere

MGF39001 Schemă de conexiuni



Analizoare de rețea NA96

DESCRIERE	STOC	STORE	COD COMANDĂ
Aparate de bază			
Analizor de rețea NA96 aparat de bază			MGF39000
Analizor de rețea NA96+ aparat de bază			MGF39001
Module			
Modul extensie semnalizare valori critice, cu 2 contacte			MGF3900A
Modul extensie cu 2 ieșiri în impuls			MGF3900I
Modul extensie cu 2 ieșiri analogice			MGF3900M
Modul stocare date pt. NA96 și NA96+, cu interfață RS485			MGF3900S
Interfață RS485 pt NA96 / NA96+			MGF3900R
Modul comunicație Ethernet cu softul MIDAsEvo			MGF3900E
Interfață M-Bus pt. NA96 / NA96+			MGF3900B
Interfață comunicație PROFIBUS pt NA96 / NA96+			MGF3900P
Interfață LonWorks pt NA96 / NA96+			MGF3900L
Accesorii și software			
Interfață comunicație RS485/ETHERNET acces WEB/soft MIDAS-Evo			MGZEM001
Software MIDAsEvo pt. până la 5 aparate cu licență prin e-mail			MGF39SE1
Software MIDAsEvo pt. până la 20 aparate cu licență prin stick USB			MGF39SE2
Software MIDAsEvo pt. nr. nelimitat de aparate cu licență prin stick USB			MGF39SE3