

Dispozitive de protecție la curent de trăsnet și supratensiune

Descărcătoare combinate (clasa T1+T2) pentru rețele tip TN-S



IS211340



IS211240



IS111340

Schrack-Info

- Dispozitive de protecție la curent de trăsnet și supratensiune pentru rețele tip TN-S. Combinația dintre descărcătorul de curent de trăsnet (T1) & descărcătorul de supratensiune (T2), ca și conductorul de descărcare în sine, sunt astfel concepute încât să poată fi alese și montate ușor.
- Sunt destinate pentru utilizare în instalații cu nivel de risc (nivel de protecție necesară) I+II (seria Protec) și nivel de risc III+IV (seria Combtec)
- 25kA (10/350) - Seria Protec, 12,5kA (10/350) - Seria Combtec
- Există câte o variantă de dispozitiv de protecție pentru fiecare tip de rețea
- Descărcătoarele de supratensiune seria Vartec sunt executate în variante modulare și debroșabile, astfel că modulul poate fi înlocuit foarte ușor în cazul suprasolicitării acestuia

Desen dimensional

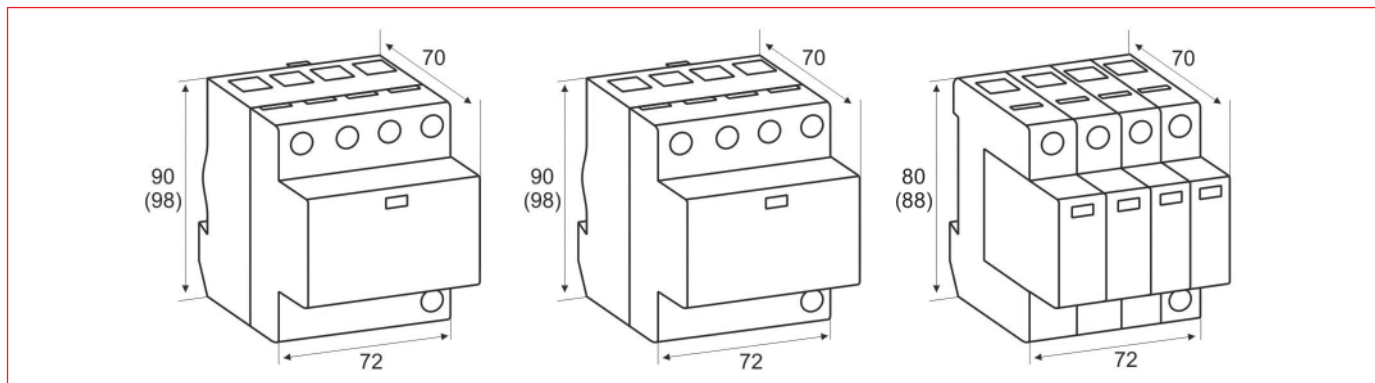



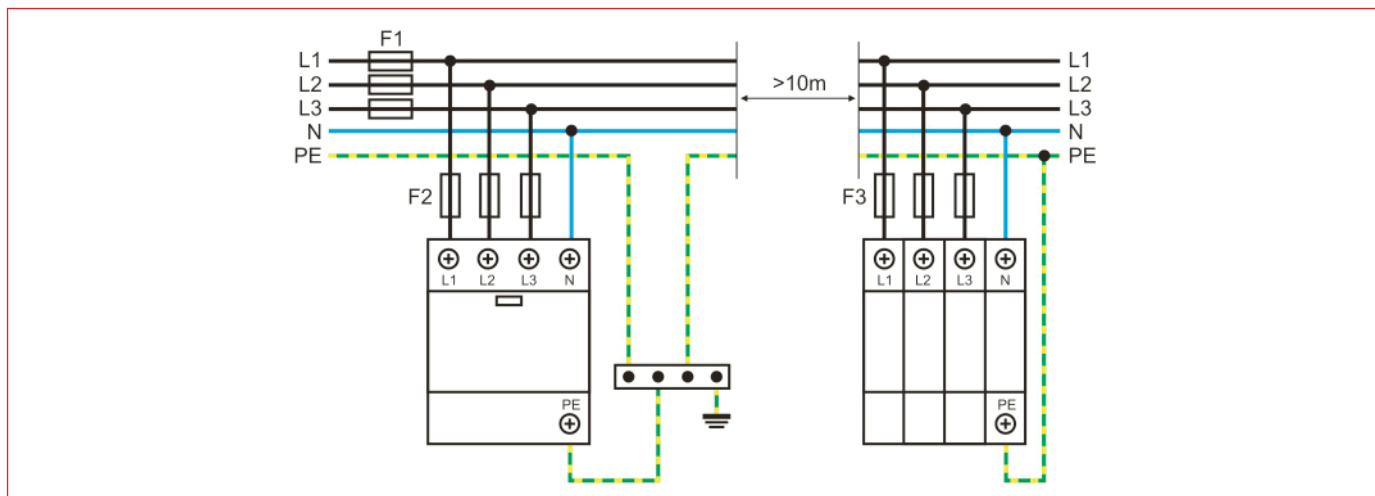





Schemă de conexiuni



Descărcătoare combinate (clasa T1+T2) pentru rețele tip TN-S

	Protec TNS	Combtec TNS	Vartec TNS
Cod articol (cu contact auxiliar)	IS211340-- (IS211341--)	IS211240-- (IS211241--)	IS111340-- (IS111341--)
Testate în conformitate cu IEC61643-1/EN61643-11	Clasa de test 1 + 2 (B + C)	Clasa de test 1 + 2 (B + C)	Clasa de test 2 (C)
Nivel de protecție la curent de trăsnet	Nivel de protecție I + II	Nivel de protecție III + (IV)	Protecție împotriva supratensiunilor
Tensiune de ținere permanentă U_c	275 V AC (350 V DC)	275 V AC (350 V DC)	255 V AC
Curent de impuls I_{imp} (10/350)	25 kA/pol	12.5 kA/pol	--
Energie specifică W/R	156 kJ/Ω/pol	39 kJ/Ω/pol	--
Sarcină Q	12.5 As/pol	6.25 As/pol	--
Curent de descărcare maxim I_{max} (8/20)	100 kA/pol	50 kA/pol	40 kA/pol
Curent de descărcare nominal I_n (8/20)	25 kA/pol	20 kA/pol	20 kA/pol
Nivel de protecție U_p (la I_n)	≤1.4 kV	≤1.4 kV	≤1.5 kV
Tensiune reziduală U_{res} (la I_{imp})	≤1.3 kV	≤1.2 kV	≤1.1 kV
Curent rezidual I_r	--	--	--
Deconectare termică (dispozitiv suprasolicitat)	Da, indicator vizual	Da, indicator vizual	Da, indicator vizual per pol
Siguranță fuzibilă în amonte maximă	250 A gl	250 A gl	125 A gl
Masă (cu contact auxiliar)	830 g (840 g)	580 g (590 g)	570 g (575 g)
Domeniu de temperatură		-40°C - +80°C	
Montaj		Șină DIN 35 mm	
Grad de protecție		IP20	
Lățime (DIN43880)		4UH (module)	
Date contact auxiliar		250 V AC/0.5 A; 125 V AC/3 A	

DESCRIERE	STOC	STORE	COD COMANDĂ
Descărcătoare combinate (clasa T1+T2) Iimp=25kA - nivel de risc I & II			
Descărcător PROTEC, cl. T1+T2 (B+C), TN-S, $U_c=275V_{ac}/I_{imp}=25kA$			IS211340
Descărcător PROTEC, cl. T1+T2 (B+C), TN-S, $U_c=275V_{ac}/I_{imp}=25kA+cont. aux.$			IS211341
Descărcătoare combinate (clasa T1+T2) Iimp=12,5kA - nivel de risc III & IV			
Descărcător COMBTEC, cl. T1+T2 (B+C), TN-S $U_c=275V_{ac}/I_{imp}=12,5kA$			IS211240
Descărcător COMBTEC, cl. T1+T2 (B+C), TN-S $U_c=275V_{ac}/I_{imp}=12,5kA+cont. aux.$			IS211241
Descărcător COMBTEC cl. T1+T2+T3(B+C+D), TN-S, $U_c=275V_{ac}/I_{imp}=12,5kA+cont. aux.$			IS211441
Descărcătoare de supratensiune (clasa T2) - seria Vartec			
Set VARTEC T2(C) pt. TN-S (4+0), 255V/20kA			IS111340
Set VARTEC T2(C) pt. TN-S (4+0) 255V/20kA+cont.aux.			IS111341
Accesorii			
Baretă PROTEC/COMBTEC + Într. dif. 4poli			IS050020