

Descărcătoare de supratensiune (clasa T2) - seria UAS



IS010449



IS010459



IS010448



IS010450



IS010446



IS010445

Schrack-Info

Seria Schrack UAS cuprinde numai descărcătoare de supratensiune (T2). Această serie a fost verificată și certificată conform IEC/EN 61643.

Utilizarea descărcătoarelor este necesară în toate instalațiile electrice nou construite, respectiv, modificate semnificativ.

Această serie se livrează preconfeționată și poate fi montată imediat.

La montarea independentă de zonă, în interiorul unei încăperi, se vor respecta standardele naționale de aplicare (În Austria: ÖVE/ÖNORM E 8001).

Aceste descărcătoare sunt executate în variante modulare și debroșabile, astfel că modulul poate fi înlocuit foarte ușor în cazul suprasolicitării acestuia

Desen dimensional

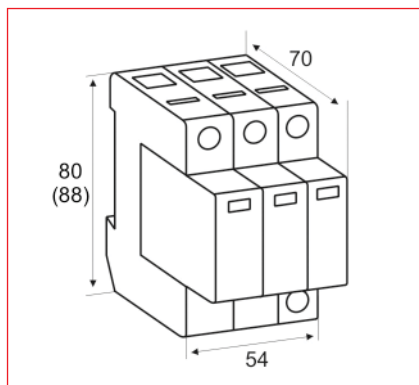



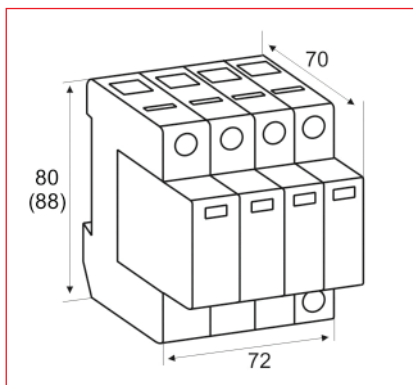





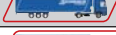

Desen dimensional

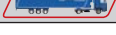

Clasă de protecție	T2 / C
Tensiune de ținere permanentă U _c	280 V AC
Curent de descărcare maxim	40 kA
Curent de descărcare nominal	20 kA
Nivel de protecție	>1.4 kV
Curent rezidual	----
Siguranță fuzibilă în amonte maximă	125 A gl.
Domeniu de temperatură	-40°C - +70°C
Grad de protecție (instalat)	IP40
Cuplu maxim de strângere la borne	2.4-3 Nm
Stabilitate la curent de scurtcircuit dinamic	50 kA / 50 Hz
Contact auxiliar	IS010444--
Indicator de stare	Da (verde/roșu)

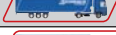
Descărcătoare de supratensiune (clasa T2) - seria UAS

DESCRIERE	STOC	STORE	COD COMANDĂ
Descărcătoare de supratensiune - seria UAS			
Descărcător complet cl. T2(C), 1p, 1x20kA/280V			ISO10446
Descărcător complet cl. T2(C), 2p, 2x20kA/280V			ISO10447
Descărcător complet cl. T2(C), 3p, 3x20kA/280V			ISO10448
Descărcător complet cl. T2(C), 4p, 4x20kA/280V			ISO10449
Descărcător complet cl. T2(C), 1+1, 20kA/280V			ISO10450
Descărcător complet cl. T2(C), 3+1, 3x20kA/280V			ISO10459
Descărcător complet cl. T2(C), 1p, 1x20kA/580V			ISO10456
Accesorii descărcătoare - seria UAS			
Contact auxiliar pentru Seria UAS 20			ISO10444
Modul descărcător VV 20kA/280V Seria UAS			ISO10445
Modul descărcător GG 60kA/260V Seria UAS			ISO10453
Baretă furcă izolată pt. descărcător cl. T2(C), TN-C, 3p			ISO50103
Baretă furcă izolată pt. descărcător cl. T2(C), TN-S, TT, 4p			ISO50104
Baretă echipotențializare neizolată, 4 poli pt. sistem TN-S, TT			ISO10007-A

Descărcătoare de supratensiune (clasa T2) - seria Vartec 1 UH







ISO10073

Schrack-Info

Seria Vartec 1UH se caracterizează printr-o construcție compactă, cu spațiu de montaj redus.

- Lățime 1UH (1 modul) pentru montaj în combinația: fază-conductor neutru-împământare
- Curentul de descărcare nominal 10kA
- Siguranță în amonte max. admisă 100AgL

Clasă de protecție	T2 / C
Lățime	1 UH (modul)
Tensiune de ținere permanentă U_c	335 V AC
Curent de descărcare maxim	20 kA/pol
Curent de descărcare nominal	10 kA/pol
Nivel de protecție	>1,9kV (L-N); >1,1kV (L/N-PE)
Siguranță fuzibilă în amonte maximă	100 A gL

DESCRIERE	STOC	STORE	COD COMANDĂ
Modul descărcător cl. T2(C) 1UH (L+N) $I_n=10kA$, 335V, VEPG			ISO10073
Soclu pentru descărcător 1UH (L+N) VMG/VEPG			ISO10201
Soclu pentru descărcător 1UH (L+N) VMG 275V/VEPG+contact auxiliar			ISO10202