

**CONSOLA DE SUSTINERE CU BRATARA - CSB****Domeniu de utilizare**

Consola de sustinere cu bratară - CSB este utilizată în construcția LEA JT, la fixarea pe stalpi din beton precomprimat (SE) sau centrifugat (SC) a armaturilor de susținere a fascicolului de conductoare torsadate. CSB se execută din OL 37, zincat (12 μm). Efortul nominal în plan orizontal 100 daN, iar efortul nominal în plan vertical 300 daN.

Cod Produs tip stalp	Dim. interioare (a x b) mm
CSB SE4	170 x 170
CSB SE10	272 x 310
CSB SE11	325 x 400

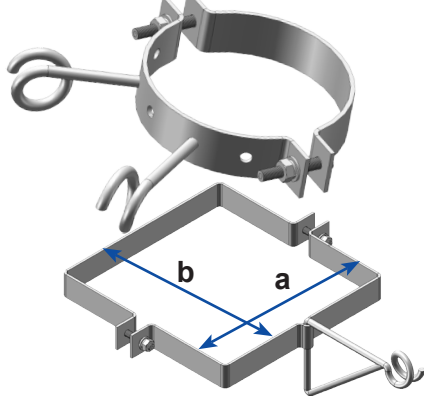
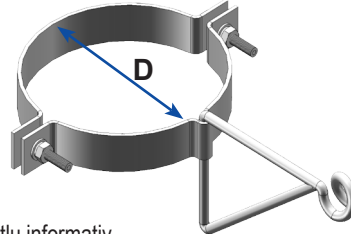

Cod Produs tip stalp	Dim. interioare (D) mm
CSB SC10001	160
CSB SC10002	250
CSB SC10005	270
CSB SC15014	380

Imaginile prezentate sunt cu titlu informativ

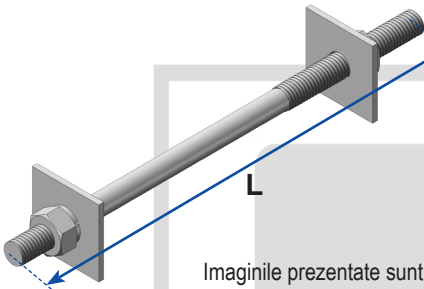
TIJA FILETATA - TF**Domeniu de utilizare**

Tija filetată - TF este utilizată în construcția LEA JT, la fixarea pe stalpi din beton a consolelor de susținere și a ansamblului de prindere pe stalp, ajutând la întinderea fascicolului de conductoare torsadate. TF se execută din OL 37, zincat (12 μm). Efortul nominal în plan orizontal 1100 daN, iar efortul nominal în plan vertical 300 daN.

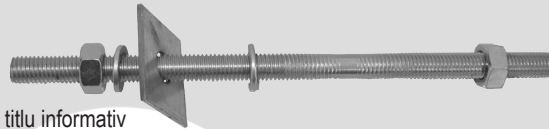

Imaginile prezentate sunt cu titlu informativ

Cod Produs tip stalp	Dimensiuni (L) mm
TF SE4	240
TF SE10	350
TF SE11	400

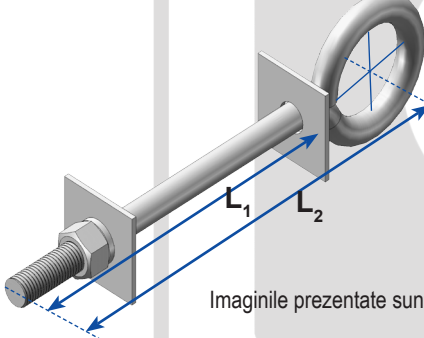
TIJA DE INTINDERE - TI**Domeniu de utilizare**

Tija de întindere - TI este utilizată în construcția LEA JT, la fixarea pe stalpi din beton a prelungitoarelor și întinzătoarelor, ajutând la întinderea fascicolului de conductoare torsadate. TI se execută din OL 37, zincat (12 μm). Efortul nominal în plan orizontal 1100 daN, iar efortul nominal în plan vertical 300 daN.

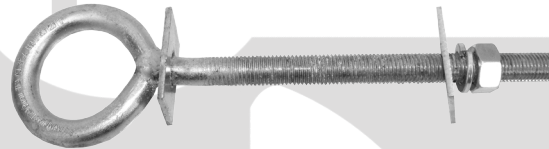

Imaginile prezentate sunt cu titlu informativ

Cod Produs tip stalp	Dimensiuni (L ₁ - L ₂) mm
TI SE4	200 - 260
TI SE10	300 - 360
TI SE11	350 - 410

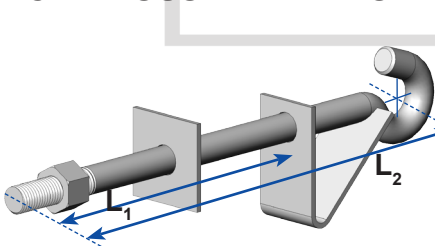
TIJA DE SUSTINERE - TS**Domeniu de utilizare**

Tija de susținere - TS este utilizată în construcția LEA JT, la fixarea pe stalpi din beton sau lemn a armaturilor de susținere, ajutând la susținerea fascicolului de conductoare torsadate. TS se execută din OL 37, zincat (12 μm). Efortul nominal în plan orizontal 1100 daN, iar efortul nominal în plan vertical 300 daN.

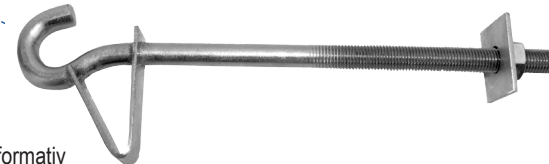

Imaginile prezentate sunt cu titlu informativ

Cod Produs tip stalp	Dimensiuni (L ₁ - L ₂) mm
TS SE4	250 - 330
TS SE10	350 - 430
TS SE11	400 - 480

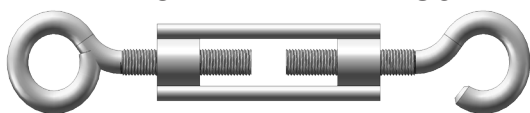
INTINZATOR REȚEA - IR 750**Domeniu de utilizare**

Întinzătorul rețea - IR 750 este utilizat în construcția LEA JT cu conductoare torsadate pe stalpi din beton pentru întinderea fascicolului de conductoare torsadate. IR 750 se execută din OL 37, zincat (12 μm). Efortul nominal în plan orizontal 750 daN.

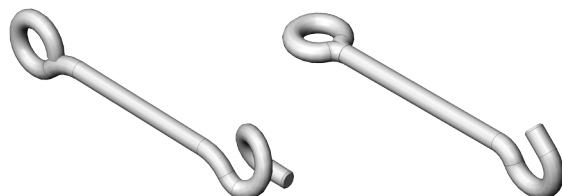
PRELUNGITOR REȚEA - P 750**Domeniu de utilizare**

Prelungitor rețea - P 750 este utilizat în construcția LEA JT cu conductoare torsadate pe stalpi din beton pentru întinderea fascicolului de conductoare torsadate. P 750 se execută din OL 37, zincat (12 μm). Efortul nominal în plan orizontal 750 daN.