

USER'S MANUAL

Automatic voltage regulator

AVR-REL-SLIMPOWER500/1000/1500/2000-WL

USER'S MANUAL - AUTOMATIC VOLTAGE REGULATOR

Thank you for choosing a **WELL** product. Please read carefully the following instructions and keep them within reach.

Please read and save this manual!

Thank you for selecting this smart automatic voltage regulator (AVR). It provides you with a perfect protection for connected equipments.

This manual is a guide to install and use the AVR. It includes important safety instructions for operation and correct installation of the AVR. Should you have any problems with the AVR, please refer to this manual before calling customer service.



This symbol gives information regarding the points important for user's own health and safety, AVR operation and the safety of your data.



This symbol gives information, warnings, and other suggestions.

TABLE OF CONTENTS

1. Important Safety Instructions	P1
2. Specifications	P2
3. Unpack and Check	P2
A. Content	
B. Visual observation	
4. Introduction to the AVR	P3-4
A. Front of the AVR	
B. Rear of the AVR	
C. Side of the AVR	
D. Display Content	
5. Installation of the AVR	P5
A. Dimension of Hanging Holes	
B. Size of Screws	
6. Operation of the AVR	P5-P7
A. Connect the Electrical Appliances to the AVR	
B. Connect the AVR to Mains Power	
C. Switch on the AVR	
D. Display of Input Voltage and Output Voltage	
E. Overheat Protection	
F. Output Over Voltage Protection	
G. Output Under Voltage Protection	
H. Short Circuit Protection	
I. Delay Operation	
7. Maintenances	P7
8. Others	P7

1. Important Safety Instructions

This AVR provides all the necessary safety conditions to protect the home and office electrical appliances including information systems. In case of any questions, refer to your authorized technical service representative.

- In order to avoid any damage to the AVR, it is advised to transport it in its own packing.
- In the event of sudden temperature changes such as from cold to the normal working temperature, mist can form inside the AVR. It is absolutely essential that the AVR be dry before switching it on. Due to this reason wait for at least 2 hours before operating it.
- Once it's dry, make sure you observe all the conditions in the environment section of the technical specifications table, before introducing it into the circuit.



Earth cable should be chosen concerning the current capacity. All units' earth connections, which are connected to AVR, should be done with this earth cable. Without earth connection or unproved earth connected units are dangerous for user health and have high risk of electronic circuit board faults. Using earth cable with improper diameter can be dangerous for user's health and safety of the unit.

- Place all the cables in a proper place so that they are not stepped on or get caught into people's feet.
- Before connecting the AVR to the mains power, make sure you carefully read all the instructions and warnings in the "Installation of the AVR" section of this manual.**
- Don't drop any foreign materials (like clips, nails etc...) into the equipment.
 - In emergencies (damage to the cabinet, front panel, or mains connections, splashing of liquid dropping of any foreign materials into the equipment) switch-off the AVR, pull out the plug and inform the authorized service center.
 - Do not connect any loads to the AVR, which exceed its power range.
 - When input distortion or resistance is too high, AVR may not work properly.
 - Wiring must be tight, to prevent falling off and oxidation.



The AVR can only be repaired by the authorized technical service personnel. Any attempt to open and to repair by the user on his own could prove to be dangerous.



Placing magnetic storage media on top of the AVR may result in data corruption.



Special Precautions: When the AVR input comes from a generator:

- Output power capacity must be higher than the AVR rating, or the AVR and generator may not work properly;
- Output frequency of generator must be in range of 45 to 65Hz, and wave form must be sine wave, otherwise the AVR and generator may not work properly.

USER'S MANUAL - AUTOMATIC VOLTAGE REGULATOR

2. Specifications

Model No.	Power Capacity	Output Socket	Machine Size (DxWxH)	Circuit Protection
AVR-REL-SLIMPOWER 500-WL	500VA/300W	1 x schuko	320x160x60mm	Resettable Power Switch , (4A,250V)
AVR-REL-SLIMPOWER 1000-WL	1000VA/600W	1 x schuko	320x160x60mm	Resettable Power Switch, Output Fuse (7A, 250V)
AVR-REL-SLIMPOWER 1500-WL	1500VA/900W	2 x schuko	360x200x60mm	Resettable Power Switch , Output Fuse (10A, 250V)
AVR-REL-SLIMPOWER 2000-WL	2000VA/1200W	2 x schuko	360x200x60mm	Resettable Power Switch , Output Fuse (12A, 250V)

AC Input Voltage	150V~260V
Input Frequency	45Hz~65Hz
AC Output Voltage	230V
Output Frequency	Synchronized with mains frequency
Output Precision	+4%, -8% (without load) ±3V
Distortion	<3% (compare to input wave form)
Power Factor	0.6
Digital Display	LED
Efficiency	>0.95
Operating Temperature	-10°C~40°C
Operating Humidity	0~90%(Non-condensing)
Noise	≤56dB (full load, distance at 1 meter)
Delay Time	6/180 seconds selectable
Protection	Under Voltage, Over Voltage, Overheat, Short Circuit.
Certification	CE (EMC+LVD)
IP Class	IP20
Protection Class	I
Cable Length	1.35m

3. Unpack and Check

Each AVR was tested 100% before shipment, check if the AVR has been subjected to any damage after unpacking it according to the following steps:

A. Contents

Delivered pack includes:

AVR	1 piece
User's manual	1 piece
Warranty card	1 piece

B. Visual observation

- a. Check the name plate to verify the rated capacity is according to your purchase order.
- b. Make sure appearance of the AVR is not damaged. If you notice any damage, contact the transport firm and the authorized dealer.

4. Introduction to the AVR

Familiarize yourself with the various features and facilities by studying the following diagrams to obtain maximum benefit from the AVR.

A. Front of the AVR (500/1000/1500/2000VA)

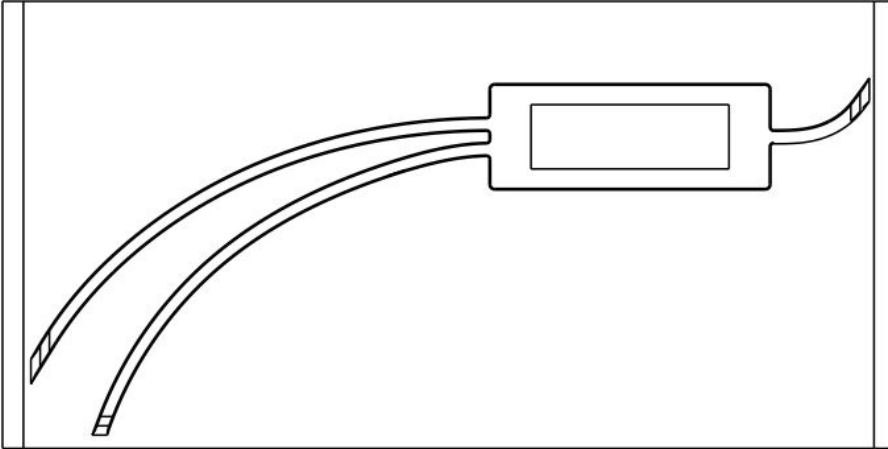

C. Side of the AVR (500VA)

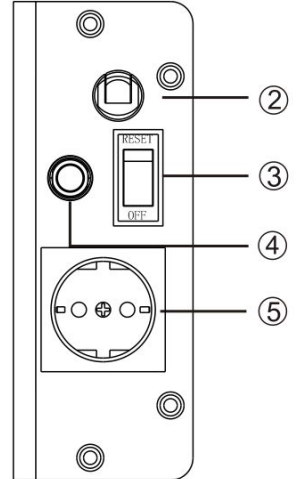

B. Rear of the AVR (500/1000/1500/2000VA)

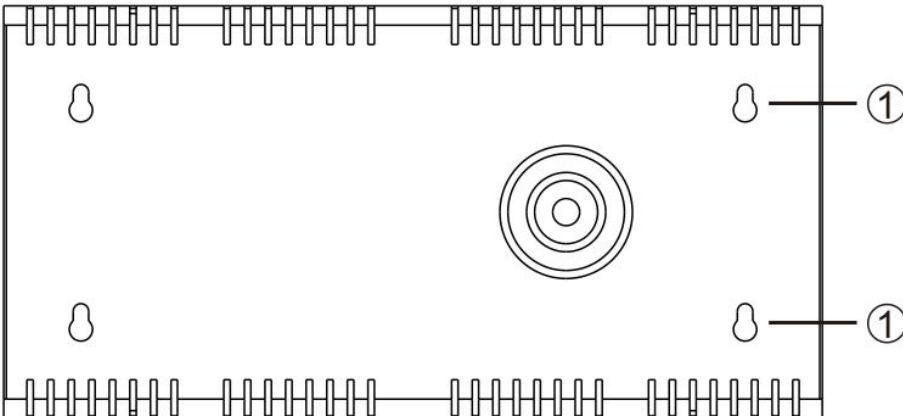

C. Side of the AVR (1000VA)

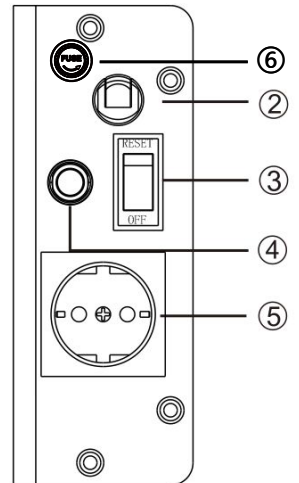

(1500/2000VA)

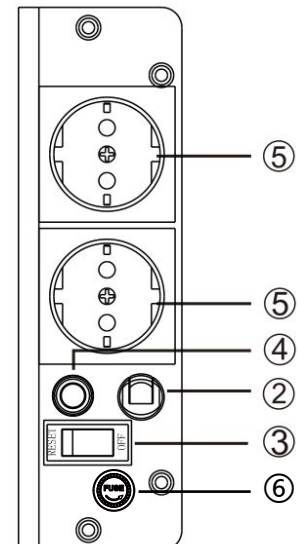





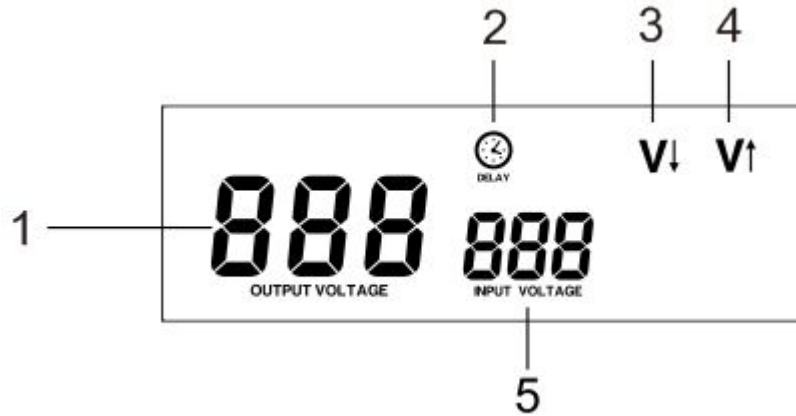

- ①: HANGING HOLE
- ②: AC INPUT CABLE
- ③: POWER SWITCH
- ④: DELAY AND UNDELAY BUTTON
- ⑤: OUTPUT SOCKET
- ⑥: OUTPUT FUSE









D. Display Content



1. "OUTPUT VOLTAGE" Indicator
2. "DELAY" Indicator
3. "LOW VOLTAGE PROTECTION" Indicator
4. "HIGH VOLTAGE PROTECTION" Indicator
5. "INPUT VOLTAGE" Indicator

LED DISPLAY IN DIFFERENT STATUS

Status	Normal	Undelay (6s)	Delay (3min)
OUTPUT VOLTAGE DISPLAY 	Output Voltage	Count Down 	Count Down 
INPUT VOLTAGE DISPLAY 	Input Voltage	Input Voltage	Input Voltage
DELAY INDICATOR 	Off	Flash	Flash
PROTECT INDICATOR 	Off	Off	Off

Status	Low Voltage	High Voltage	Overload (output not cut off)	Overload (output cut off)
OUTPUT VOLTAGE DISPLAY 			Output Voltage	
INPUT VOLTAGE DISPLAY 	Input Voltage	Input Voltage	Input Voltage	Input Voltage
DELAY INDICATOR 	Off	Off	Off	Off
PROTECT INDICATOR 	 On	 On	Off	Off

5. Installation of the AVR



Install the AVR in a cool, dry, clean place – away from windows, dust, moisture and cold to prevent fire or electrical shock, do not expose the AVR to rain or water.



For better performance and longer lifespan, this AVR must be installed on a wall!

- Install the AVR in a place where the children can't reach for.
- Do not install the AVR in or near water.
- Do not place AVR on an unstable cart, stand or table.
- Do not place AVR under direct sunlight, excessive humidity.
- Keep away from fire, heat sources.
- Keep away from corrosive gas or fluid.
- Do not place AVR power cord in any area where it may get damaged by heavy objects.



The AVR must be installed on a firm wall, other than other places.!

A. Dimension of Hanging Holes

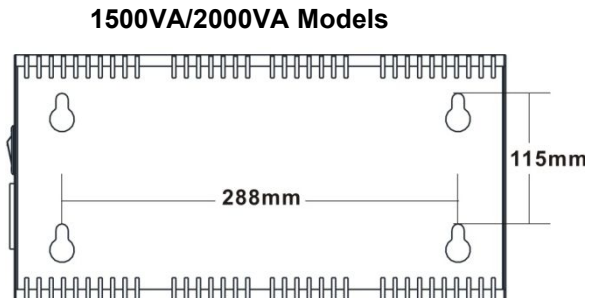
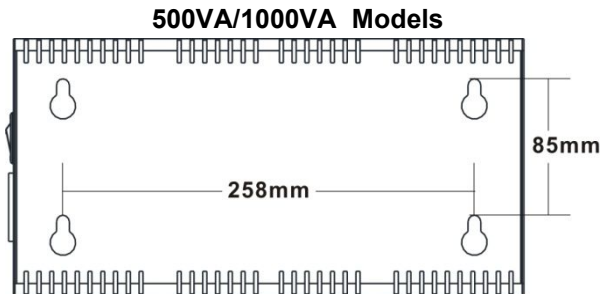

B. Size of Screws

It's strongly recommended to use the SLEEVE ANCHOR BOLTS instead of the normal screws. The head of Anchor Bolt / Screw should be within **6mm~9mm** in diameter.



**Make sure all the Anchor Bolts/Screws are tightly fastened on the wall!
Make sure the four hanging holes of the AVR are tightly fastened with the Anchor Bolts!**

6. Operation of the AVR

A. Connect the Electrical Appliances to the AVR

- Make sure all appliances are turned "OFF", and put the **POWER SWITCH** of AVR to "OFF" position.
- Plug the appliances into the output sockets of the AVR, ensuring that the total starting power does not exceed the rated maximum power capacity of the AVR.

B. Connect the AVR to Mains Power

- Plug the **AC INPUT CABLE** into wall mains socket.

C. Switch on the AVR

- Put the **POWER SWITCH** to "**RESET**" position, the **LED DISPLAY** will light, the **DELAYING LED** will light and blink . At the same time, the digital display will show the elapsing delay time. Generally delay time is set at 6 seconds.
- When the delay is finished, the **DELAYING LED** lights off, and the **LED DISPLAY** will show output voltage supplying to appliances connected to the AVR.
- Switch "ON" the appliances one by one.

In Case of Power Failure:

- Switch "OFF" the AVR and all the appliances.
- Repeat above steps when power is restored.

D. Display of Input Voltage and Output Voltage

- The input voltage and output voltage will show in the **LED DISPLAY** after switch it on.

E. Overheat Protection

- This AVR is equipped with a unique TEMPERATURE PROTECTION CIRCUIT designed to protect the transformer, giving you longer and satisfactory use of the AVR.
- If the internal temperature of the windings of transformer reaches the limit or above, the output will be cut "OFF" automatically, and the OUTPUT LED DISPLAY will show "C".
- When the internal temperature returns to normal range, output power will be restored. After the delay time, the display will indicate output voltage.

F. Output Over Voltage Protection

- This AVR is built in with a very specialized feature called OVER VOLTAGE PROTECTION CIRCUIT.
- This special and unique circuitry is designed to protect connected appliances whenever the output voltage is higher than the normal range.
- If the output voltage is over the normal range, the output will be cut "OFF" automatically and the LED DISPLAY will show "**V↑**".
- Once the input mains power returns to normal range, the AVR will restore the output automatically.

G. Output Under Voltage Protection

- When the output voltage is below the normal range, the output will be cut "OFF" automatically and the LED DISPLAY will show "**V↓**".
- Once the input mains power returns to normal range, the AVR will restore the output automatically.

H. Short Circuit Protection.

In case of a short circuit or overload, the POWER SWITCH (integrated with a resettable fuse function) or OUTPUT FUSE will trip off to cut of the input power supply. The OUTPUT FUSE should be replaced in case if will burn out. The Power Switch with the resettable fuse function must be resettled on the initial position.

- Check if the AVR is overloaded, if so, please remove some loads.
- Check if the appliances are short circuit, if so, please disconnect the appliances.

I. Delay Operation

- This model is designed with a delay feature to protect appliances especially the appliances with compressors(like air-conditioner, fridge, motor, pump,and etc). which should not be switched on immediately after being switched off.
- The delay time is generally set at 6/180 seconds selectable. **Select delay or undelay before switch on the AVR.**
- Press down the delay button, then you select the delay, the delay time will be 180 seconds. After switch on the AVR, wait for 180 seconds, then the AVR delivers output; Press up the delay, it means undelay, under "undelay" status, the delay time is 6 seconds.



If you connect the appliances with compressors, we suggest that you select "delay" before switch on the AVR.

USER'S MANUAL - AUTOMATIC VOLTAGE REGULATOR

- The delay time will show in the display after switch on the AVR. When delay time has elapsed, delay LED will switch "OFF" and display will indicate the AC output voltage.

7. Maintenances

This AVR is basically maintenance free! But regular maintenance can extend the lifespan of the AVR by the following steps:

Regular inspection

Disconnect the AVR from the mains power completely.

Use cotton cloth and detergent to clean the body and ventilation holes.

Check all the terminals, replace the abnormal one with that of the same specification.

Extraordinary inspection

When malfunction occurs, or the AVR is abnormal, please measure and check the parameters, refer to the authorized dealer if needed.

In thunder and lightning or rainy season, Extraordinary Inspection should be executed to prevent malfunction.

Maintenance should not be operated when AVR is working.

8. Others

This AVR is designed and made by strict standards and quality control system for common use, but if apply to purposes may cause any dangerous to human or other lives, include but not limited to the following case, please refer to our company.



- Apply to traffic system;
- Apply to medical purpose;
- Apply to nuclear, power system;
- Apply to aviation and aerospace;
- Apply to all kinds of safety devices;
- Other special usages.

Ecological information:

Waste electrical and electronic equipment are a special waste category, collection, storage, transport, treatment and recycling are important because they can avoid environmental pollution and are harmful to health.

Submitting waste electrical and electronic equipment to special collection centers makes the waste to be recycled properly and protecting the environment. Do not forget! Each electric appliance that arrive at the landfill, the field, pollute the environment!



MANUAL DE INSTRUCȚIUNI

Stabilizator automat de tensiune

AVR-REL-SLIMPOWER500/1000/1500/2000-WL

REGULATOR AUTOMAT DE TENSIUNE ELECTRICĂ (RAT)

Vă mulțumim că ați ales un produs **WELL**. Vă rugăm să citiți cu atenție și păstrați la îndemână instrucțiunile următoare.

Vă rugăm să citiți și să păstrați acest manual!

Vă mulțumim că ați ales acest regulator automat de tensiune electrică (RAT). Acest aparat vă oferă o protecție perfectă a echipamentului conectat.

Acest manual este un ghid de instalare și utilizare a RAT. În cazul în care ați avea orice probleme cu RAT, vă rugăm să studiați manualul înainte de a suna la service-ul pentru clienți.



Acest simbol vă oferă informații privitoare la punctele importante pentru sănătatea și siguranța utilizatorului, a funcționării RAT și siguranța datelor dvs..



Acest simbol oferă informații, avertizări și alte sugestii.

CONTINUT

1. Instrucțiuni importante pentru siguranță	P1
2. Specificații	P2
3. Despachetare și verificare	P2
A. Continut	
B. Observare vizuală	
4. Prezentarea RAT	P3
A. Fața frontală RAT	
B. Spatele RAT	
C. Părțile Laterale RAT	
D. Afișaj	
5. Instalarea RAT	P4
A. Dimensiunea găurilor de atârănare	
B. Dimensiunea șuruburilor	
6. Funcționarea RAT	P4-P5
A. Conectarea aparatelor electrice la RAT	
B. Conectarea regulatorului la priza de sursă	
C. Pornirea RAT	
D. Afișare tensiune de intrare și tensiune de ieșire	
E. Protecție la supraîncălzire	
F. Protecție la supratensiune ieșire	
G. Protecție subtensiune ieșire	
H. Protecție la scurt-circuit	
I. Decalaj pornire	
7. Întreținere	P6
8. Diverse	P7

1. Instrucțiuni importante de siguranță

Acest RAT asigură protecția aparatelor și echipamentelor electrice și de birou, inclusiv a sistemelor informatice. Pentru orice întrebări adresați-vă reprezentantului tehnic autorizat pentru service.

- Pentru evitarea oricăror deteriorări ale RAT, este indicat să fie transportat în ambalajul său original.
- În cazul schimbărilor bruște de temperatură cum ar fi trecerea de la frig la temperatura normală de lucru, în interiorul RAT se pot forma aburi datorită condensului. Este absolut esențial ca RAT să fie uscat înainte de a fi pornit. Pentru aceasta așteptați cel puțin 2 ore înainte de a-l pune în funcțiune.
- După ce s-a uscat asigurați-vă că sunt îndeplinite toate condițiile din partea de mediu a specificațiilor tehnice, înainte de a-l conecta la circuit.



Cablul de pământare trebuie ales în funcție de puterea instalată. Pământările tuturor aparatelor conectate la RAT trebuie realizate cu acest cablu de pământare. Fără pământare sau pământare nesigură, aparatele conectate sunt periculoase pentru sănătatea utilizatorilor și aduc un risc ridicat de defectare a circuitelor electronice. La instalarea RAT folosirea unui cablu de diametru necorespunzător poate fi periculoasă pentru sănătatea utilizatorului și siguranța aparatului.

- Plasati toate cablurile în locuri corespunzătoare, astfel ca să nu se calce pe ele și nimeni să nu se împiedice de ele. **Înainte de conectarea RAT la sursa de curent, asigurați-vă că ați citit cu grijă instrucțiunile și atenționările din capitolul "Instalarea RAT" din acest manual.**
- Nu aruncați materiale străine de niciun fel (cum ar fi cleme, cuie etc...) în aparat.
- În caz de urgențe (deteriorări ale carcasei, panoului frontal sau conexiuni principale, stropiri cu lichide sau căderea de orice materiale străine în aparat) opriți RAT, scoateți-l din priză și informați centrul de service autorizat.
- Nu cuplați la RAT sarcini care depășesc limita de putere al regulatorului,
- Dacă distorsiunile sau rezistența de intrare sunt prea mari, este posibil ca RAT să nu funcționeze bine.
- Contactele cablajelor trebuie să fie strânse pentru evitarea căderii sau oxidării.



RAT poate fi reparat numai de către personalul unui service tehnic autorizat. Orice încercare de deschidere sau reparare de către utilizator se poate dovedi periculoasă.



Nu puneți suporturi magnetice de date pe RAT deoarece datele pot fi deteriorate.



Măsuri speciale de precauție: Dacă alimentarea RAT se face de la un generator:

- a. Puterea de ieșire trebuie să fie mai mare decât puterea instalată a RAT, altfel RAT și generatorul ar putea să nu funcționeze corespunzător;
- b. Frecvența de ieșire al generatorului trebuie să fie între 45 și 65 de Hz, iar forma de undă a curentului alternativ trebuie să fie sinusoidal, altfel RAT și generatorul ar putea să nu funcționeze corespunzător.

2. Specificări

Model No.	Putere	Priză ieșire	Dimensiuni aparat (LxLxI)	Protectie circuit
AVR-REL-SLIMPOWER 500-WL	500VA/ 300W	1 x schuko	320x160x60mm	Înterupător resetabil de alimentare (4A, 250V)
AVR-REL-SLIMPOWER 1000-WL	1000VA/ 600W	1 x schuko	320x160x60mm	Înterupător resetabil de alimentare Siguranță (7A, 250V)
AVR-REL-SLIMPOWER 1500WL	1500VA/ 900W	2 x schuko	360x200x60mm	Înterupător resetabil de alimentare Siguranță (10A, 250V)
AVR-REL-SLIMPOWER 2000-WL	2000VA/ 1200W	2 x schuko	360x200x60mm	Înterupător resetabil de alimentare Siguranță (12A, 250V)

Tensiune de alimentare AC	150V~260V
Frecvența de alimentare	45Hz~65Hz
Tensiunea de ieșire AC	230V
Frecvența de ieșire	Sincronizat cu rețeaua
Precizia de ieșire	+4%, -8% (fără sarcină) ±3V
Distorsiuni	<3% (în comparație cu forma undei de intrare)
Factor de putere	0.6
Randament	>0.95
Afișaj	Cu LED-uri
Temperatura de funcționare	-10°C~40°C
Umiditate de funcționare	0~90%(Non-condens)
Nivel de zgomot	≤56dB (sarcină maximă, distanță de 1 metru)
Timp de decalaj	6/180 secunde, selectabil
Protectie	La subtensiune de ieșire, Supratensiune de ieșire, Supraîncălzire, Scurt-circuit.
Certificat	CE (EMC+LVD)
Clasa IP	IP20
Clasa de protecție	I
Lungime cablu	1.35m

3. Despachetare și verificare

Fiecare RAT a fost testat 100% înainte de transport, verificați dacă RAT a suferit vreo deteriorare după despachetare conform pașilor următori:

A. Continut

Pachetul livrat conține:

AVR	1 buc.
Manualul utilizatorului	1 buc.
Certificat de garanție	1 buc.

B. Verificare vizuală

- Controlați eticheta de denumire să verificați dacă puterea instalată corespunde comenzii dvs. de achiziție.
- Asigurați-vă că RAT nu are exteriorul deteriorat. Dacă nu observați deteriorări, contactați firma de transport și distribuitorul autorizat.

4. Prezentarea RAT

Familiarizați-vă cu diversele caracteristici și facilități studiind schitele următoare ca să puteți obține beneficii maxime cu RAT.

A. Panou frontal RAT (500/1000/1500/2000VA)

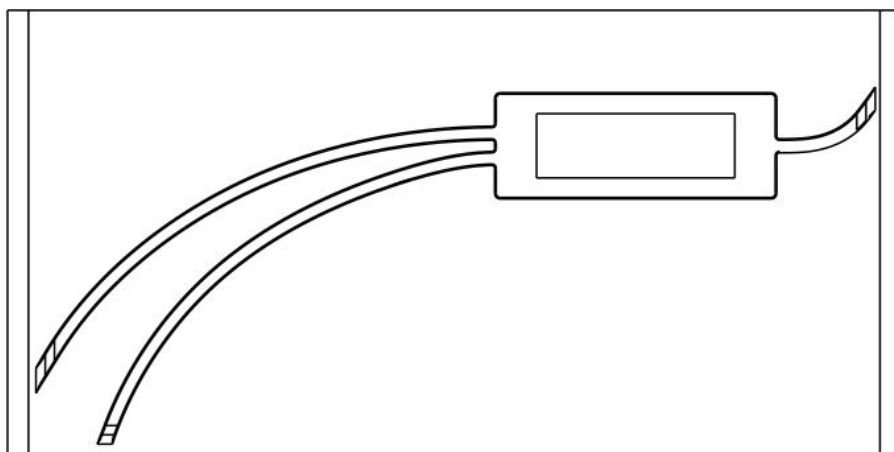

B. Spate RAT (500/1000/1500/2000VA)

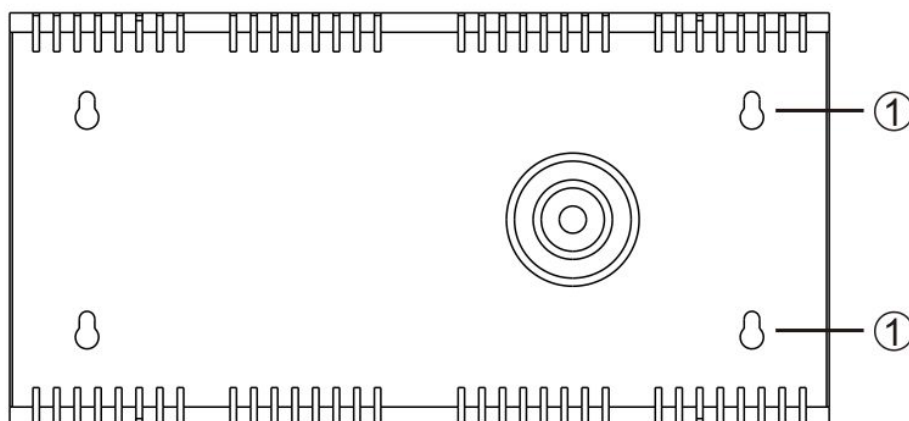

- 1: GĂURI ATĂRNARE
- 2: CABLU ALIMENTARE AC
- 3: ÎNTRERUPĂTOR PRINCIPAL (cu funcție de "siguranță resetabilă")
- 4: BUTON INTARZIERE
- 5: PRIZĂ IEȘIRE
- 6: SIGURANȚĂ

C. Lateral RAT

(500VA)

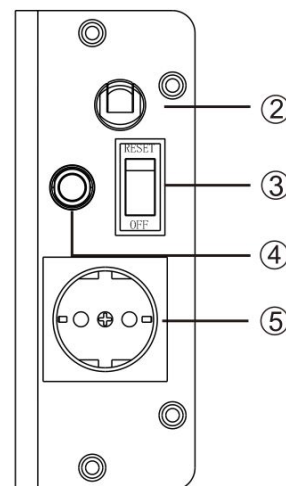

C. Lateral RAT

(1000VA)

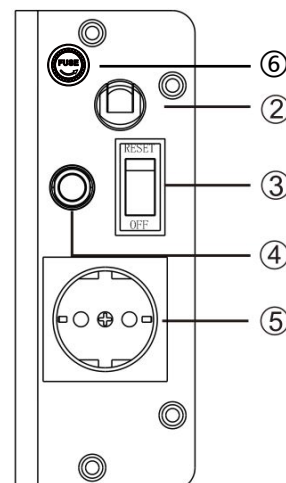

(1500/2000VA)

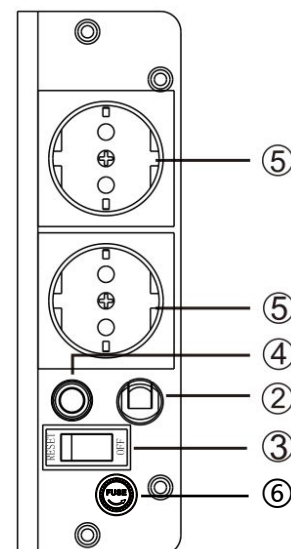

D. AFIȘAJ



1. Indicator TENSIUNE IEȘIRE
2. Indicator FUNCȚIE DECALAJ
3. Indicator PROTECTIE TENSIUNE SCĂZUTĂ
4. Indicator PROTECTIE SUPRATENSIUNE
5. Indicator TENSIUNE INTRARE

MESAJE AFIȘAJ

Status	Normal	Decalaj (6s)	Decalaj (3min)
INDICATOR TENSIUNE IEȘIRE 888 OUTPUT VOLTAGE	Tensiune ieșire	Numărătoarea inversă 006→001	Numărătoarea inversă 180→001
INDICATOR TENSIUNE INTRARE 888 INPUT VOLTAGE	Tensiune Intrare	Tensiune Intrare	Tensiune Intrare
INDICATOR DECALAJ ⌚ DELAY	Oprit	Intermitent	Intermitent
INDICATOR PROTECTIE V↓ V↑	Oprit	Oprit	Oprit

Status	Tensiune Scăzută	Supratensiune	Suprasarcină (cu tensiune de ieșire)	Suprasarcină (fără tensiune de ieșire)
INDICATOR TENSIUNE IEȘIRE 888 OUTPUT VOLTAGE	000	000	Tensiune ieșire	000
INDICATOR TENSIUNE INTRARE 888 INPUT VOLTAGE	Tensiune Intrare	Tensiune Intrare	Tensiune Intrare	Tensiune Intrare
INDICATOR DECALAJ ⌚ DELAY	Oprit	Oprit	Oprit	Oprit
INDICATOR PROTECTIE V↓ V↑	V↓ Pornit	V↑ Pornit	Oprit	Oprit

5. Instalarea RAT



Instalati RAT într-un loc răcoros, uscat, curat – departe de geamuri, praf, umiditate și frig pentru a preveni focul sau curentarea, nu expuneti RAT la ploaie sau apă.



Pentru o performanță mai bună și o durată de viață mai lungă, acest RAT se va monta pe un perete!

- Instalati RAT într-un loc unde nu este accesibil pentru copii.
- Nu montati RAT în sau lângă apă.
- Nu plasati RAT pe o suprafață instabilă, suport sau masă.
- Nu plasati RAT expus direct la soare, la umiditate excesivă.
- A se feri de foc, de surse de căldură.
- A se feri de gaze sau fluide corozive.
- Nu plasati cablul de alimentare al RAT în locuri unde ar putea fi deteriorat de obiecte grele.



RAT trebuie montat pe un perete stabil, aparte de alte locuri!

A. Dimensiunea găurilor de atârnare

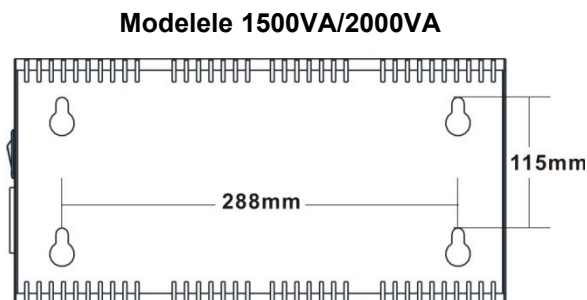
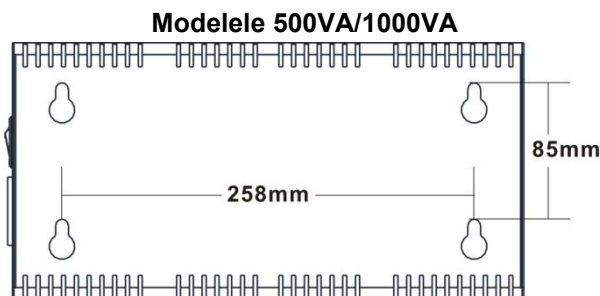

B. Dimensiunea șuruburilor

Se recomandă utilizarea de ȘURUBURI DE ANCORARE CU ȘAIBĂ în loc de șuruburi normale. Capul șurubului cu manșon trebuie să aibă un diametru de **6mm~9 mm**.



*Asigurați-vă că șuruburile cu manșon sunt bine fixate în perete!
Asigurați-vă că cele patru găuri de atârnare ale RAT se potrivesc strâns pe șuruburile de ancorare!*

6. Funcționarea RAT

A. Conectați aparatele electrice la RAT

- Asigurați-vă că aparatele sunt oprite și ÎNTRERUPĂTORUL PRINCIPAL al RAT este în poziția oprit.
- Conectați aparatele la prizele de ieșire ale RAT asigurându-vă că puterea totală de start nu depășește puterea maximă a RAT.

B. Conectați RAT la sursa principală de alimentare de la rețea

- cuplați **CABLUL DE ALIMENTARE AC** la priza din perete.

C. Cuplati RAT

- Puneti **ÎNTRERUPĂTORUL PRINCIPAL** în poziția "**RESET**", **AFIȘAJUL DIGITAL** va lumina, apoi va lumina intermitent **INDICATORUL DECALAJ**, În același timp afișajul digital va arăta trecerea decalajului de timp. În general decalajul de timp este reglat la 6 secunde.
- După expirarea decalajului **INDICATORUL DECALAJ** se stinge, iar **AFIȘAJUL DIGITAL** va arăta tensiunea de alimentare furnizată aparatelor conectate la RAT.
- Porniti una câte una aparatele.

În caz de pană de curent:

- Opriti RAT și toate aparatele.
- Repetati pașii de mai sus după ce revine curentul.

D. Afișaj de tensiune de intrare și tensiune de ieșire

- Tensiunea de intrare și ieșire va fi arătată pe **AFIȘAJUL DIGITAL** după cuplare.

E. Protecție la supraîncălzire

- Acest RAT este echipat cu un **CIRCUIT DE PROTECȚIE LA TEMPERATURĂ** unic în felul său, proiectat să protejeze transformatorul, oferindu-vă o utilizare mai lungă și multumitoare a RAT.
- Dacă temperatura internă a spirelor transformatorului atinge sau depășește limita, tensiunea de ieșire este decuplată automat, iar afișajul digital va arăta "C"
- Când temperatura internă se întoarce la limitele normale, se reconectează curentul de ieșire. După decalajul de timp, afișajul va indica tensiunea de ieșire.

F. Protecția la supratensiune ieșire

- Acest RAT are încorporat un **CIRCUIT DE PROTECȚIE LA SUPRATENSIUNE** foarte specializat.
- Circuitul acesta special și unic în felul său este proiectat să protejeze aparatele conectate în cazul în care tensiunea de ieșire este mai mare decât ar fi normal.
- Dacă tensiunea de ieșire depășește limita normală, ieșirea va fi decuplată automat, iar **AFIȘAJUL DIGITAL** va indica "**V↑**".
- În momentul în care curentul de alimentare se întoarce la limitele normale, RAT va reface ieșirea.

G. Protecție de subtensiune la ieșire

- Când tensiunea de ieșire este sub limitele normale, ieșirea va fi decuplată automat, iar **AFIȘAJUL DIGITAL** va indica "**V↓**".
- În momentul în care curentul de alimentare se întoarce la limitele normale, RAT reface ieșirea către consumatori.

H. Protecția la scurt-circuit.

În cazul unui scurt-circuit sau al unei suprasarcini, **ÎNTRERUPĂTORUL** (cu funcție integrată de siguranță automată resetabilă) sau **SIGURANȚA** se va declanșa și va întrerupe alimentarea cu electricitate.

SIGURANȚA arsă trebuie înlocuită, iar **ÎNTRERUPĂTORUL** (cu funcție integrată de siguranță automată resetabilă) trebuie readus în poziția inițială,

- Verificati dacă RAT este supraîncărcat, dacă este, atunci deconectați câțiva consumatori.
- Verificati dacă aparatele au scurt-circuit, dacă da, atunci deconectați aparatele.

I. Funcția Decalaj

• Acest model este proiectat cu o funcție de decalaj (întârziere) la pornire pentru a proteja aparatele, mai ales acele aparate care au compresor, (cum ar fi aparatele de aer condiționat, frigider, motoare, pompe, etc) care nu sunt recomandate a fi pornite imediat după oprire.

• Timpul de întârziere este de obicei 6/180 secunde, selectabil. **Selectati funcția de decalaj sau fără decalaj ("delay" sau "underlay") înainte de pornirea RAT.**

• Apăsati butonul "delay" (mod de întârziere), apoi selectati întârzierea, timpul de întârziere va fi 180 de secunde. După pornirea AVR-ului, se va aștepta 180 secunde, după care AVR-ul va începe funcționarea. Apasati din nou "delay" pt. a comuta AVR-ul în funcția de "underlay" (mod fără întârziere), iar sub statusul "undelay" timpul de întârziere este de 6 secunde



Este recomandat folosirea funcției decalaj înainte de pornirea RAT în cazul în care aceasta este folosită împreună cu aparate cu compresoare.

- După pornirea AVR-ului pe ecran se va afișa timpul de întârziere. Când timpul de întârziere s-a scurs, LED-ul de delay se va stinge și afișajul va indica tensiunea AC de ieșire

7. Întretinere

Acest RAT de fapt nu necesită întreținere specială! Totuși întreținerea regulată poate mări durata de viață a RAT prin următorii pași:

Verificare regulată

Deconectați RAT complet de la sursă.

Folositi o lavetă de bumbac și detergent pentru curățarea carcasei și găurilor de ventilație.

Verificați toate terminalele, înlocuiți-l pe cel anormal cu altul, având aceleași specificații.

Verificare extraordinară

Dacă apare vreo defecțiune sau RAT nu se comportă normal, vă rugăm măsurați și verificați parametrii și dacă este nevoie adresați-vă distribuitorului autorizat.

Pe vreme de tunete și fulgere sau pe vreme ploioasă trebuie efectuată o verificare extraordinară pentru prevenirea funcționării defectuoase.

Nu se fac lucrări de întreținere cu RAT în funcțiune.

8. Diverse

Acest RAT este proiectat și produs pe baza unor standarde și sistem de control de calitate pentru uz general stricte, însă dacă este folosit în orice scop care ar putea reprezenta orice fel de pericol pentru oameni, vă rugăm contactați compania noastră. Folosirea RAT-lui nu este recomandat pentru domeniile mai jos menționate. Asemenea cazuri pot fi, fără a fi limitate la acestea:



- a. Utilizarea într-un sistem de circulație;
- b. Utilizarea în scopuri medicale;
- c. Utilizarea la un sistem nuclear, sistem energetic;
- d. Utilizarea în aeronautică și aerospațiale;
- e. Utilizarea la orice fel de dispozitive de siguranță;
- f. Alte utilizări speciale.

Informații ecologice:

Deseurile de echipamente electrice și electronice sunt o categorie specială de deseuri, colectarea, depozitarea, tratarea și reciclarea sunt importante deoarece se pot evita poluări ale mediului cu gaze de efect de seră sau metale grele, și care pot fi daunatoare sănătății. Depunând la centrele speciale de colectare a DEEE, va debarasați responsabil de aceste deseuri, va asigurați ca acestea ajung să fie reciclate corect și totodată protejați natura. Nu uitați! Fiecare aparat electric ajuns la groapa de gunoi, pe câmp sau pe malul apei poluează! Simbolul (peștera tăiată cu un X) reprezintă obiectul unei colectări separate a DEEE:



FELHASZNÁLÓI KÉZIKÖNYV

Automata áramfeszültség szabályzó

AVR-REL-SLIMPOWER500/1000/1500/2000-WL

Köszönjük, hogy egy **WELL** terméket választott. Kérjük, olvassa el figyelmesen és tartsa kezében a következő útmutatásokat.

Kérjük, olvassa el és tartsa meg ezt a kézikönyvet!

Köszönjük, hogy ezt az automata elektromos feszültség szabályozót (AFS) választotta. A készülék tökéletes védelmet nyújt a rácsatlakoztatott szerkezeteknek.

Ez a kézikönyv az AFS felszerelési és használati útmutatója. Fontos használati biztonsági útmutatásokat és az AFS helyes felszerelési útmutatásait tartalmazza. Ha bármiféle problémája adódna az AFS használatával, kérjük tanulmányozza a kézikönyvet, mielőtt az ügyfélszolgálathoz fordulna.



Ezzel a szimbólummal jelölt rész információt nyújt a felhasználó egészségi és biztonsági előírásokra vonatkozó szabályokat illetően, az AFS működését és az Ön adatai biztonságát illetően.



Ez a szimbólum információt, figyelmeztetést vagy egyéb javaslatot jelöl.

TARTALOMJEGYZÉK

1. Fontos biztonsági útmutatások	P1
2. Leírások	P2
3. Kicsomagolás és ellenőrzés	P2
A. Tartalom	
B. Vizuális ellenőrzés	
4. Az AFS bemutatása	P2-4
A. Az AFS előlapja	
B. Az AFS hátlapja	
C. Az AFS oldala	
D. Digitális kijelző	
5. Az AFS felszerelése	P5
A. Rögzítő lyukak mérete	
B. Csavarok mérete	
6. Az AFS működtetése	P5-6
A. Csatlakoztassa az elektromos felhasználókat az AFS-hez	
B. Csatlakoztassa a szabályozót az elektromos hálózatra	
C. Kapcsolja be az AFS-t	
D. Bemenő és kimenő feszültség kijelző	
E. Túlmelegedési védelem	
F. Kimenő feszültségtúllépési védelem	
G. Kimenő feszültségelégeltelenségi védelem	
H. Rövidzárlati védelem	
I. Késleltetési működés	
7. Karbantartás	P7
8. Egyebek	P7

1. Fontos biztonsági útmutatások

Az AFS úgy lett megtervezve, hogy minden szükséges biztonsági feltételt biztosítson az irodai elektronikus felszerelések védelmére, ideértve az informatikai rendszereket is. Bármilyen kérdés esetében forduljon az engedélyezett műszaki szervizszolgálati képviselőhöz.

- Az AFS károsodása elkerülése érdekében a szállítása az eredeti csomagolásában ajánlott.
- Hirtelen hőmérsékletváltozások esetében, úgymint hidegből normális munkahőmérsékletre, az AFS belseje bepárásodhat. Abszolút lényeges, hogy az AFS száraz legyen bekapcsolás előtt. Ezért ajánljuk, hogy használatba helyezés előtt várjon legalább 2 órát.
- Ha száraz a szerkezet, bizonyosodjon meg róla, hogy minden feltételt figyelembe vett a technikai leírások környezetre vonatkozó szakaszából, mielőtt hálózatra kapcsolná.



A földelési kábelt a teljesítmény szerint kell kiválasztani. Minden, az AFS-hez csatlakoztatott szerkezet földelése ezzel a földelési kábellel kell történjen. Földeléses csatlakozás hiányában vagy szakszerűtlen földeléssel a csatlakoztatott szerkezetek veszélyesek a felhasználó egészségére és magas az áramkört zárlatossági veszélye. Az AFS felszerelésekor a nem megfelelő átmérőjű kábel használata veszélyes lehet a felhasználó egészségére és a szerkezet biztonságára.

- Minden kábelt helyezzen el megfelelően, hogy ne lehessenek letaposva és ne lehessen megbotlani bennük. **Az AFS hálózati csatlakoztatása előtt bizonyosodjon meg, hogy figyelmesen elolvasta a kézikönyv "Az AFS beszerelése" fejezetében tartalmazott útmutatásokat és figyelmeztetéseket.**
- Ne juttasson idegen anyagokat (pl. csipeszeket, szegeket stb...) a szerkezetbe.
- Sürgősségi esetben (a doboz, előlap vagy csatlakozók károsodása, folyadékok vagy idegen anyagok bejutása a szerkezetbe) kapcsolja ki az AFS-t, húzza ki a hálózati csatlakozóból és informálja a szervizközpontot.
- Ne csatlakoztasson az AFS-re annak teljesítményét meghaladó összteljesítményű fogyasztót.
- Ha a bemeneti torzítás vagy ellenállás túl magas, megtörténhet, hogy az AFS nem működik helyesen.
- A csatlakozások szorosak kell legyenek, a kiesés és az oxidálódás elkerülése érdekében.



Az AFS-t kizárólag engedélyezett műszaki személyzet javíthatja. A felhasználó bármilyen saját próbálkozása annak kinyitására és javítására veszélyesnek bizonyulhat.



A mágneses adathordozók AFS-re helyezése az adatok károsodását okozhatja.



Különleges óvintézkedések: Ha az AFS tápfeszültsége generátorból jön:

- A kimenőteljesítmény magasabb kell legyen mint az AFS teljesítménye, ellenkező esetben előfordulhat, hogy az AFS és a generátor nem működik megfelelően;
- A generátor kimenőfrekvenciája a 45-65 Hz-es frekvenciasávban kell legyen és szinuszos váltóáram legyen, máskülönben megtörténhet, hogy az AFS és a generátor nem működik helyesen.

2. Leírások

Modellszám	Teljesítmény	Kimenő csatlakozó	Szerkezet méretei (HxSzxM)	Áramkör védelme
AVR-REL-SLIMPOWER 500-WL	500VA/300W	1 x schuko	320x160x60mm	Visszaállítható hálózati kapcsoló (4A, 250V)
AVR-REL-SLIMPOWER 1000-WL	1000VA/600W	1 x schuko	320x160x60mm	Visszaállítható hálózati kapcsoló Biztosíték (7A, 250V)
AVR-REL-SLIMPOWER 1500WL	1500VA/900W	2 x schuko	360x200x60mm	Visszaállítható hálózati kapcsoló Biztosíték (10A, 250V)
AVR-REL-SLIMPOWER 2000-WL	2000VA/1200W	2 x schuko	360x200x60mm	Visszaállítható hálózati kapcsoló Biztosíték (12A, 250V)

Bemeneti feszültség VÁ	150V~260V
Bemeneti frekvencia	45Hz~65Hz
Kimeneti feszültség VÁ	230V
Kimeneti frekvencia	Bemenettel szinkronizálva
Kimeneti pontosság	+4%, -8% (terhelés nélkül) ±3V
Torzítás	<3% (a bemenő hullám formájához képest)
Teljesítményfaktor	0.6
Digitális kijelző	LED
Hatékonyság	>0.95
Működési hőmérséklet	-10°C~40°C
Működési nedvességtartalom	0~90%(Non-kondenz)
Zajszint	≤56dB (teljes terheléssel, 1 méter távolságra)
Időeltolódás (késleltetés)	6/180 másodperc, kiválasztható
Védelem	Kimenő alulfeszültség, kimenő túlfeszültség, túlmelegedés, rövidzárlat.
Htelesítés	CE (EMC+LVD)
IP osztályozás	IP20
Védelmi osztályozás	I
Kábelhossz	1.35m

3. Kicsomagolás és ellenőrzés

Minden AFS 100%-ban tesztelve volt szállítás előtt, ellenőrizze, ha az AFS bármiféle károsodást szenvedett kicsomagolás után, a következő lépések szerint:

A. Tartalom

A szállított csomag tartalma:

AFS	1 db.
Felhasználó kézikönyve	1 db.
Garanciakártya	1 db.

B. Vizuális ellenőrzés

- a. Ellenőrizze a címkét, ha az AFS teljesítménye megfelel a megrendelésének.
- b. Bizonyosodjon meg, hogy az AFS külsőleg nem károsodott. Ha bármilyen károsodást is vesz észre, vegye fel a kapcsolatot a szállító céggel és az engedélyezett értékesítővel.

4. Az AFS bemutatása

Ismerkedjen meg a különböző tulajdonságokkal és képességekkel a következő diagrammok tanulmányozásával, hogy az AFS-t maximálisan hasznosítsa.

A. Az AFS előlapja (500/1000/1500/2000VA)

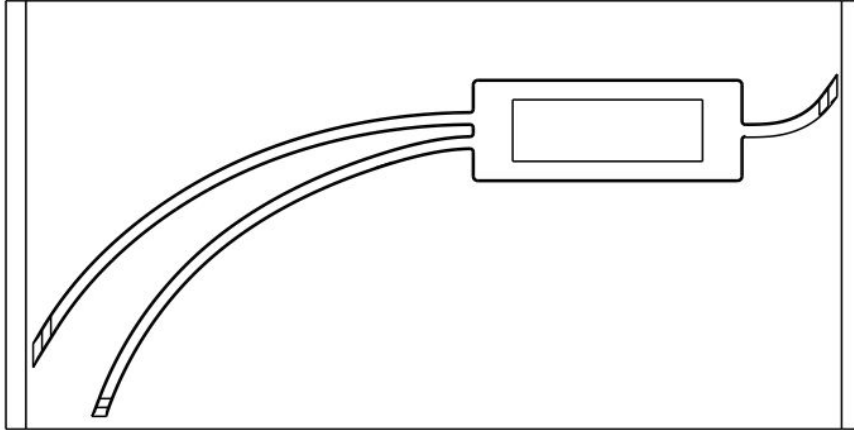

B. Az AFS hátlapja (500/1000/1500/2000VA)

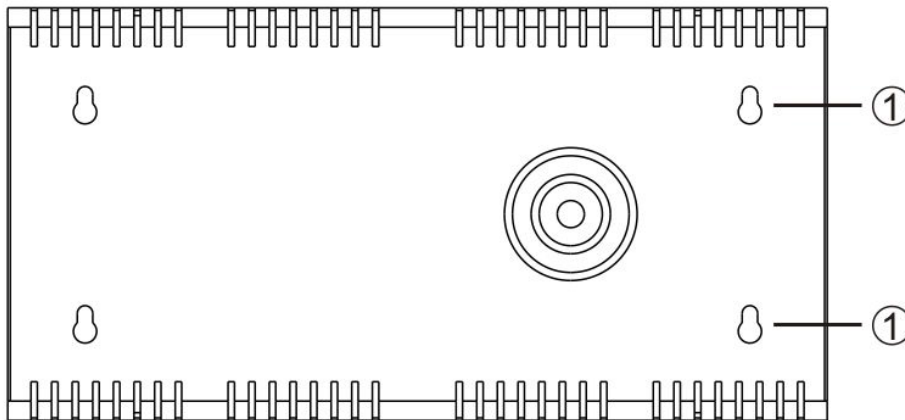

- 1: FELÜGGESZTŐ LYUKAK
- 2: VÁ BEMENETI KÁBEL
- 3: HÁLÓZATI KAPCSOLÓ
- 4: KÉSLELTETÉS GOMB
- 5: KIMENETI CSATLAKOZÓ
- 6: BIZTOSÍTÉK

C. Az AFS oldala (500VA)

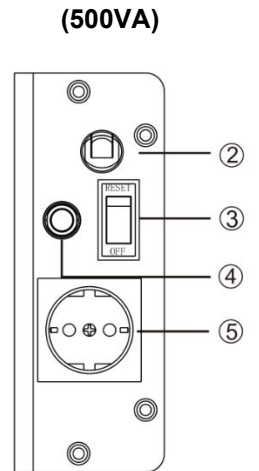

C. Az AFS oldala (1000VA)

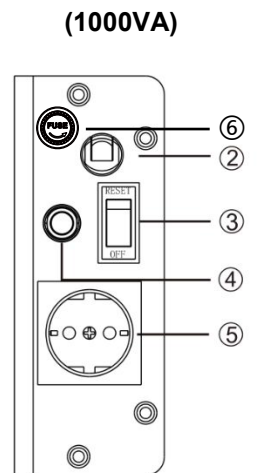

(1500/2000VA)

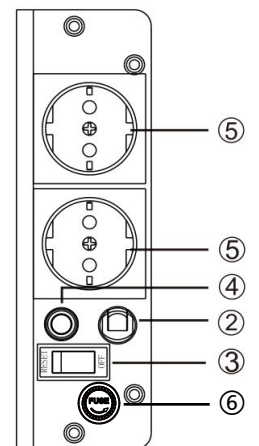



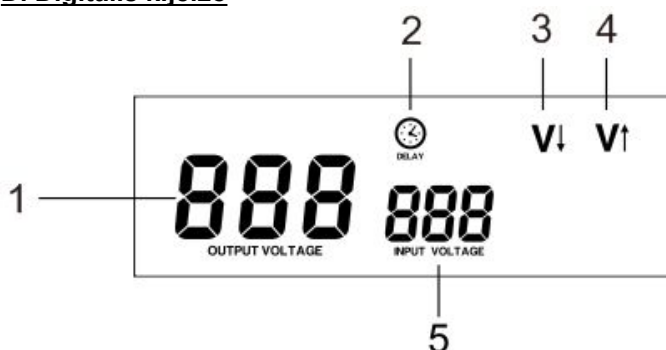



D. Digitális kijelző



1. KIMENETI FESZÜLTÉS kijelző
2. KÉSLELTETÉS kijelző
3. KIMENŐ ALULFESZÜLTÉS VÉDELEM kijelző
4. KIMENŐ TÚLFESZÜLTÉS VÉDELEM kijelző
5. BEMENETI FESZÜLTÉS kijelző

DIGITÁLIS KIJEJZŐ ÁLLAPOT

Állapot	Normál	Késleltetés nélkül (6s)	Késleltetés (3min)
KIMENETI FESZÜLTÉS KIJELZŐ 	Kimeneti feszültség	Visszaszámlálás 006→001	Visszaszámlálás 180→001
BEMENETI FESZÜLTÉS KIJELZŐ 	Bemeneti feszültség	Bemeneti feszültség	Bemeneti feszültség
KÉSLELTETÉS KIJELZŐ 	Kikapcsolva Off	Villog	Villog
VEDELEM KIJELZŐ V↓ V↑	Kikapcsolva Off	Kikapcsolva Off	Kikapcsolva Off

Állapot	Alacsony feszültség	Magas feszültség	Túlterhelés (kimeneti feszültséggel)	Túlterhelés (kimeneti feszültség nélkül)
KIMENETI FESZÜLTÉS KIJELZŐ 	000	000	Kimeneti feszültség	000
BEMENETI FESZÜLTÉS KIJELZŐ 	Bemeneti feszültség	Bemeneti feszültség	Bemeneti feszültség	Bemeneti feszültség
KÉSLELTETÉS KIJELZŐ 	Kikapcsolva Off	Kikapcsolva Off	Kikapcsolva Off	Kikapcsolva Off
VEDELEM KIJELZŐ V↓ V↑	Bekapcsolva V↓ On	Rekapcsolva V↑ On	Kikapcsolva Off	Kikapcsolva Off

5. Az AFS beszerelése



Az AFS-t hűvös, száraz, tiszta helyre, távol az ablakoktól, portól, nedvességtől és hidegtől védett helyre kell szerelni, a tüzesetek és áramütések megelőzésére, nem kitenni az AFS-t eső vagy víz hatásának.



Jobb teljesítmény és hosszabb élettartam érdekében az AFS falra rögzítendő!

- Az AFS gyerekek hozzáférésétől távol tartandó.
- Ne szerelje az AFS-t vízbe vagy víz mellé.
- Ne helyezze az AFS-t instabil felületre, állványra vagy asztalra.
- Ne helyezze az AFS-t közvetlen napfénynek vagy magas nedvességnek kitéve.
- Tartsa távol a tűztől és hőforrásoktól.
- Tartsa távol maró gázoktól vagy folyadékoktól.
- Ne helyezze az AFS tápkábelét olyan helyre, ahol nehéz tárgyak által károsodhat.

A. Felfüggesztő lyukak mérete

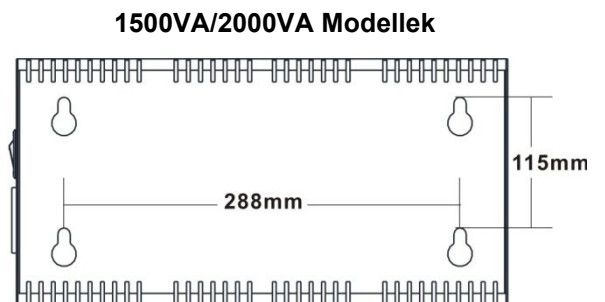
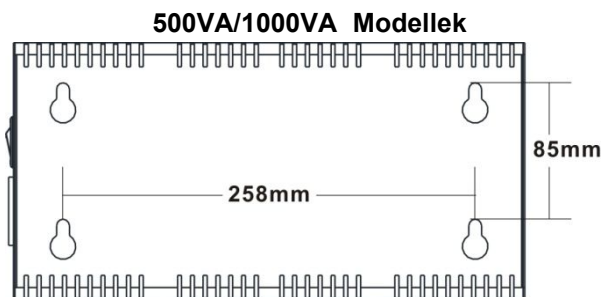

B. Csavarok méretei

Nagyon ajánlott a **ALÁTÉTES CSAVAROKAT** használni egyszerű csavarok helyett.
A rögzítő csavar feje **6mm~9mm** átmérőjű kell legyen.



**Bizonyosodjon meg, hogy minden rögzítő csavar szorosan rá van szorítva a falra!
Bizonyosodjon meg, hogy a négy felfüggesztő lyuk az AFS-en szorosan rögzítve van a csavarokkal!**

6. Az AFS működtetése

A. Csatlakoztassa az elektromos fogyasztókat az AFS-re

- Bizonyosodjon meg róla, hogy a fogyasztók ki vannak kapcsolva és az AFS **HÁLÓZATI KAPCSOLÓJA** is ki van kapcsolva.
- Csatlakoztassa a fogyasztókat az AFS kimenő csatlakozóihoz, megbizonyosodva róla, hogy a fogyasztók összteljesítménye nem lépi túl az AFS teljesítményét.

B. Csatlakoztassa az AFS-t a hálózatra

- Csatlakoztassa a **VÁ BEMENETI KÁBELT** a hálózati csatlakozóhoz.

C. Kapcsolja be az AFS-t

- Állítsa a **HÁLÓZATI KAPCSOLÓT "RESET"** pozícióra, a **DIGITALIS KIJELEZŐ** világít, a **KÉSLELTETESI KIJELEZŐ** villogni fog. Ugyanakkor a digitális kijelző mutatja a késleltetési idő elteltését. Általában a késleltetési idő 6 másodpercre van beállítva.
- Amikor az időeltolódás lejárt, a **KÉSLELTETESI KIJELEZŐ** kialszik, és a **DIGITALIS KIJELEZŐ** az AFS-hez csatlakoztatott fogyasztókat ellátó kimenő feszültséget mutatja.
- Kapcsolja be sorra egyenként a fogyasztókat.

Áramkiesés esetében:

- Kapcsolja ki az AFS-t és minden fogyasztót.
- Az áramszolgáltatás visszaállítása után ismételje meg a fenti lépéseket.

D. Bemenő feszültség és kimenő feszültség kijelzése

- A bemenő feszültség és kimenő feszültség bekapcsolás után megjelenik a **DIGITALIS KIJELEZŐN**.

E. Túlmelegedési védelem

- Az AFS egy egyedülálló **TÚLMELEGEDÉSI VÉDELMI ÁRAMKÖRREL** van ellátva, amely a transzformátor védelmére lett tervezve, meghosszabbítva és jobbá téve az AFS használati idejét.
- Ha a transzformátor tekercsei belső hőmérséklete eléri vagy túllépi a határértéket, a kimenet automatikusan kikapcsolódik és a **DIGITALIS KIJELEZŐN "C"** jelenik meg.
- Ha a belső hőmérséklet visszatér a normális határok közé, a kimenő feszültség visszakapcsolódik. A késleltetési idő után a kijelző a kimenő feszültséget mutatja.

F. Kimenő túlfeszültség védelem

- Az AFS-ben egy speciálisan erre szakosodott **TÚLFESZÜLTSGVÉDELMI ÁRAMKÖR** található beépítve.
- Es a speciális és egyedülálló áramkör a csatlakoztatott fogyasztók védelmét szolgálja arra az esetre, ha bármikor a feszültség magasabb a normálisnál.
- Ha a kimeneti feszültség a normálisnál nagyobb, a kimenet kikapcsolódik automatikusan és a **DIGITALIS KIJELEZŐN "V↑"** jelenik meg.
- Amikor a hálózati feszültség visszaáll normálisra, az AFS automatikusan visszaállítja a kimenetet

G. Kimenő alulfeszültségi védelem

- Amikor a kimenő feszültség a normális szint alatt van, a kimenet automatikusan kikapcsolódik és a **DIGITALIS KIJELEZŐN "V↓"** jelenik meg.
- Amikor a hálózati feszültség visszaáll normálisra, az AFS visszaállítja a kimenetet a fogyasztóknak.

H. Rövidzárlati védelem.

Rövidzárlat vagy túlterhelés esetén a **KAPCSOLÓ** (visszaállítható biztosíték funkcióval ellátva) vagy **BIZTOSÍTÉK** kikapcsol, megszakítva az áramellátást.

Kérjük cserélje ki a kiégett biztosítékot és állítsa vissza a **KAPCSOLÓT** az eredeti állapotba.

- Ellenőrizze ha az AFS túl van e terhelve, ha igen, akkor távolítsa el a fogyasztókat.
- Ellenőrizze, ha a fogyasztók rövidzárlatosak, ha igen, kapcsolja ki azokat.

I. Késleltetési művelet

- Ez a model indítás késleltetési funkcióval ellátott, amely a csatlakoztatott termékek védelmét szolgálja, főképpen azon termékekét, amelyek kompresszorral működnek. Például légkondicionáló készülékek, hűtőszekrények, motor pompák, stb.
- A késleltetési idő 6/180 másodperc, opcionálisan kiválasztható. **Válassza ki a késleltetési időtartamot a "Delay" gomb lenyomásával mielőtt az AFS-t beindítaná.**
- Nyomja le a késleltetési (Delay) gombot a késleltetési idő 180 másodperc kiválasztására. Indításkor 180 másodperc elteltével az AFS kimeneti feszültséget szolgáltat. Nyomja meg újra a késleltetési (Delay) gombot, indításkor 6 másodperc elteltével az AFS kimeneti feszültséget szolgáltat,



Azon termékek esetében, amelyek kompresszorral működnek, kérjük használja a késleltetési funkciót. A késleltetési idő megjelenik a kijelzőn, miután letelt, a kijelző a kimeneti feszültséget fogja mutatni.

7. Karbantartás

Ez az AFS alapjában véve nem szükségel karbantartást! Mindazonáltal a szabályos időközökben elvégzett karbantartás növelheti az AFS élettartamát, a következő lépések által:

Rendszeres ellenőrzés

Kapcsolja le teljesen az AFS-t a hálózatról.

Használjon gyapot törlőruhákat a doboz és szellőzőnyílások tisztítására.

Ellenőrizze az összes terminált, helyettesítse a hibásakat azonos jellemzőkkel rendelkezőkkel.

Rendkívüli ellenőrzés

Ha műszaki hiba lép fel, vagy az AFS abnormális, kérjük mérje és ellenőrizze a paramétereket és szükség esetén vegye fel a kapcsolatot az engedélyezett forgalmazóval.

Villámások vagy esős idő esetén a működési hibák elkerülése érdekében ajánlott elvégezni a rendkívüli ellenőrzést.

A karbantartást nem szabad működésben levő AFS-en végezni.

8. Egyebek

Az AFS szigorú szabványok és közfogyasztási ellenőrzési rendszerek szerint lett megtervezve és gyártva, de amennyiben olyan célokra van használva amelyek veszélyesek lehetnek az emberekre vagy egyéb módon, kérjük értesítse cégünket. Nem ajánlatos az alábbi felhasználásokra, ilyen felhasználások közé, teljesség igénye nélkül, tartoznak a következők.



- Közforgalmi alkalmazás;
- Alkalmazás gyógyászati rendszerekben;
- Alkalmazás nukleáris, erőműrendszerekben;
- Alkalmazás repülésben, repülési rendszerekben;
- Alkalmazás bármiféle biztonsági szerkezetekhez;
- Egyéb különleges felhasználás.

Ekologikus információk:

A használt elektromos és elektronikus készülékek speciális hulladék kategóriába tartoznak, begyűjtésük, tárolásuk és újrafeldolgozásuk fontos, ezáltal elkerülhetjük az üvegház hatást okozó gázok vagy nehézfémek által okozott környezeti szennyezést, melyek ártalmasak az emberi egészségre és testi épségére.

Ez okból kifolyalag kérjük a használt elektromos és elektronikus készülékeket, berendezéseket, leadni az erre a célra létrehozott speciális hulladék gyűjtő központokba, ezáltal hozzájárulva a helyes újrahasznosítási folyamathoz, oltalmazva környezetünket és erőforrásainkat.

Ne feledje! Minden egyes elektromos és elektronikus készülék amely a hulladék lerakóhoz, a földre, vagy a víz partjára kerül szennyezi a környezetet!

Az elkülönített gyűjtést igénylő, hulladékká vált elektromos, elektronikus berendezés jelölése:

