

Relee termice de suprasarcină Ex9R până la 500 A



- Relee termice de suprasarcină, conform IEC / EN 60947-4-1
- Două dimensiuni de carcase, cu curent nominal de până la 500 A at 690 V AC-3
- Versiuni cu 3 poli
- Clasa de declanșare 10A
- Pentru montare directă pe contactoarele din seria Ex9C sau ca dispozitiv individual
- Adecvat în principal pentru protecția motoarelor la suprasarcină sau lipsă fază

Releele termice de suprasarcină Ex9R sunt proiectate pentru protecția motoarelor împotriva suprasolicitării. Se pot utiliza atât independent cu adaptoare AD5 cât și în combinație cu contactoarele din seria Ex9C115-500. Releele sunt disponibile în două dimensiuni, pentru curenți între 80 — 500 A.

Dimensiunea Ex9R185 este concepută pentru a se potrivi contactoarelor cu mărimea cadrului până la 185 (Ex9C115-185). Pe versiunea Ex9R500 pot fi montate atât contactoare cu mărimea cadrului de 300 (Ex9C225-300) și de 500 (Ex9C400-500).

Releele termice Ex9R sunt echipate în varianta standard cu 1NO și 1NC contacte auxiliare integrate.

Codificare produs

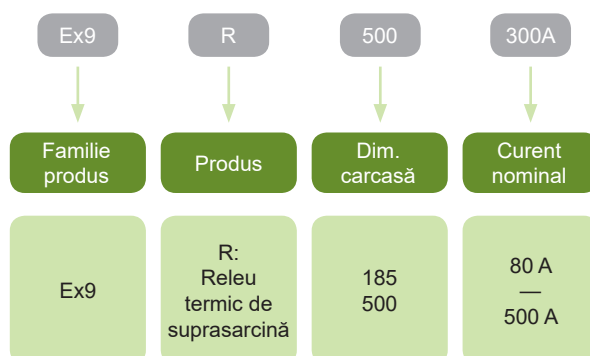

Marcaje de certificare



Relee termice de suprasarcină Ex9R până la 500 A

Design



Ex9R185
Dimensiune
carcasă 185



Ex9R500
Dimensiune
carcasă 500

Montare



Montare directă pe
contactor Ex9C



Dispozitiv independent
cu adaptor AD5.

Relee termice de suprasarcină Ex9R până la 500 A

Mărime carcasă 185

- Relee termice de suprasarcină
- Pentru montarea directă pe contactorii Ex9C115-185
- Dispozitiv independent cu adaptor pentru șinele DIN 35 mm prin intermediul combinației cu adaptorul AD54
- Funcție de resetare automată și manuală
- Clasa de declanșare 10A



Interval curent setare I_r	Pentru dimen. cadru contactor	Poli	Conatctae aux.	Nr. articol	Tip	Ambalaj
80 - 115 A	185 (115, 165, 185)	3P	1 NO + 1 NC	106326	Ex9R185 115A	1/8
110 - 150 A	185 (115, 165, 185)	3P	1 NO + 1 NC	106327	Ex9R185 150A	1/8
140 - 185 A	185 (115, 165, 185)	3P	1 NO + 1 NC	106328	Ex9R185 185A	1/8

Mărime carcasă 500

- Relee termice de suprasarcină
- Pentru montarea directă pe contactorii Ex9C225-500
- Dispozitiv independent cu adaptor pentru șinele DIN 35 mm prin intermediul combinației cu adaptorul AD55
- Funcție de resetare automată și manuală
- Clasa de declanșare 10A



Interval curent setare I_r	Pentru dimen. cadru contactor	Poli	Conatctae aux.	Nr. articol	Tip	Ambalaj
160 - 225 A	300 (225, 265, 300) 500 (400, 500)	3P	1 NO + 1 NC	106329	Ex9R500 225A	1/8
210 - 300 A	300 (225, 265, 300) 500 (400, 500)	3P	1 NO + 1 NC	106330	Ex9R500 300A	1/8
280 - 400 A	300 (225, 265, 300) 500 (400, 500)	3P	1 NO + 1 NC	106331	Ex9R500 400A	1/8
380 - 500 A	300 (225, 265, 300) 500 (400, 500)	3P	1 NO + 1 NC	106332	Ex9R500 500A	1/8

Schema de conexiune

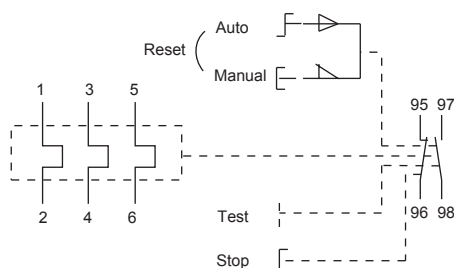

Date tehnice Ex9R

Relee termice de suprasarcină Ex9R185, Ex9R500

Parametri generali

Relee termice de suprasarcină

Ex9R185 pentru montarea directă pe contactorii cu dimensiunea cadrului Ex9C185

Ex9R500 pentru montarea directă pe contactorii cu dimensiunea cadrului Ex9C300, Ex9C500

Pentru aplicații individuale folosind adaptorul AD5

Adecvat în principal pentru protecția motorului la suprasarcină sau lipsă fază

Cu contacte auxiliare încorporate 1NO + 1NC

Accesorii

Adaptoare pentru utilizare indiv.	AD54, AD55	107968, 107969
-----------------------------------	------------	----------------

Parametri electrici

	Ex9R185	Ex9R500
Testat conform cu	IEC/EN 60947-4-1	
Tensiune nom. op U_e	690 V AC	
Tensiune nom. de izolare U_i	690 V AC	
Tensiune nom. de ținere la impuls U_{imp}	6 kV	6 kV
Frecvență nominală	50/60 Hz	
Clasă declanșare	10A	10A
Interval curent setare I_r (per dim. cadru)	80 — 185 A	160 — 500 A
Prag declanșare	$1.14 \pm 0.06 \times I_r$	
Detectare eroare fază	30 % in a phase	
Siguranță protecție max. scurtcircuit	315 A gG/gL	800 A gG/gL
Resetare	Manual sau Auto	
Tens. oper. minimă pe contact AX U_{min}	17 V AC / 3 V DC	
Curent termic nominal I_{th} of AX	5 A	
Curent nom. op I_e , AC-15 of AX	1.64 A / 230 V, 0.95 A / 400 V	
Curent nom. op I_e , DC-13 of AX	0.13 A / 220 V	
Curent operațional minim I_{min} of AX	5 mA AC, 5 mA DC	
Siguranță rezervă max. a AX	6 A gG/gL, 6 A MCB char. B	
Curent nom. de scurtcircuit condițional I_k cu siguranță max. de back-up la AX	1 kA	

Parametri mecanici

	Ex9R185	Ex9R500
Indicator de declanșare	galben	galben
Lățime dispozitiv	120 mm	145 mm
Înălțime dispozitiv	133 mm	149 mm
Adâncime dispozitiv	136 mm	146 mm
Montare pe	Ex9C115 — 185, AD54	Ex9C225 — 500, AD55
Gradul de protecție	IP20	
Borne	plăci de conectare pt. șurub de M8	plăci de conectare pt. șurub de M10
Capacitate bornă	25 — 95 mm ²	50 — 240 mm ²
Cuplu de strângere a bornelor	18 Nm	35 Nm
Altitudine	≤ 2000 m	
Humiditate	≤ 90 %	
Temperatură ambiantă	-20 — +55 °C	
Greutate	1.5 kg	1.9 kg
Rezistență la vibrații IEC 68-2-6	2 g, 5 — 300 Hz	
Rezistență la șoc IEC 68-2-27	15 g, 11 ms	

Informații comandă p. 83

Date tehnice Ex9R

Relee termice de suprasarcină Ex9R185, Ex9R500

Dimensiuni

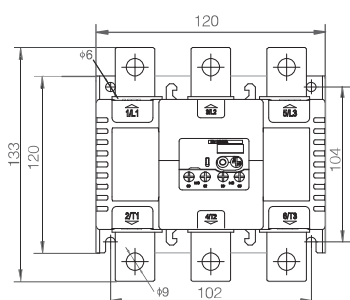

Ex9R185

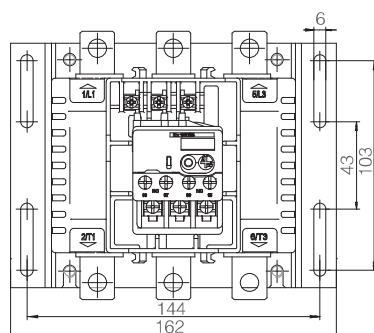
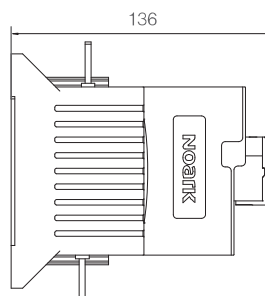

Ex9R185 + AD54

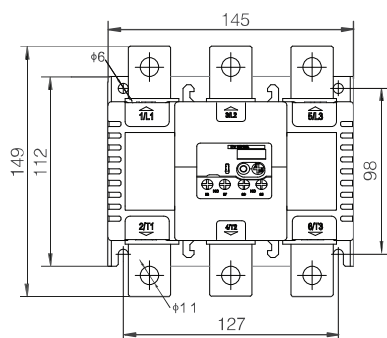
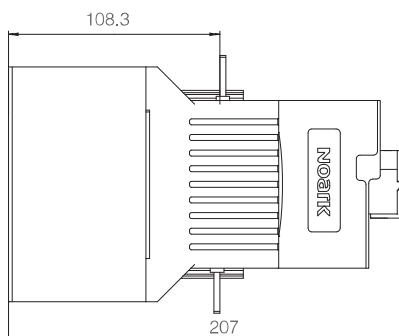

Ex9R500

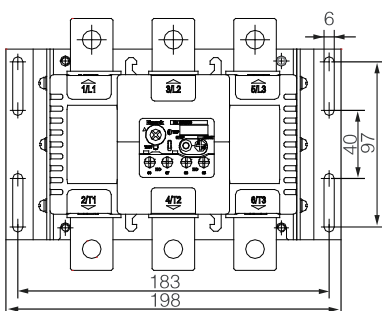
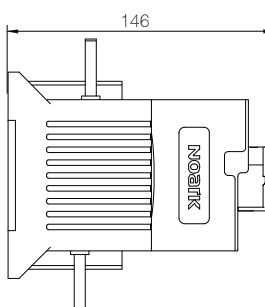

Ex9R500 + AD55

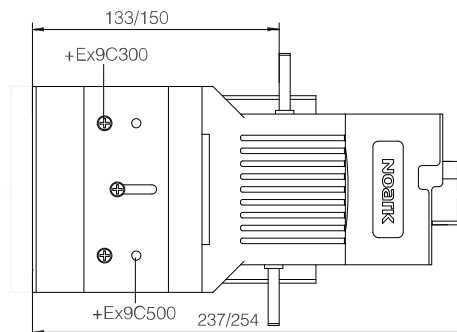

Date tehnice Ex9R

Relee termice de suprasarcină Ex9R185, Ex9R500

Schema de conexiune

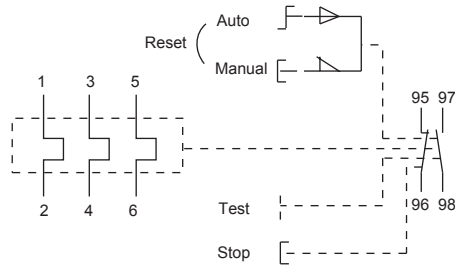

Caracteristici de declanșare

