

# Accesorii pentru contactoare



- Accesorii pentru contactoarele Ex9CS, Ex9CSR, Ex9C, Ex9CR, Ex9C500 și Ex9CC
- Contacte auxiliare montate frontal AX41/42
- Contacte auxiliare montate lateral AX43/44
- Modul de timp pneumatic cu întârziere TDD4
- Modul de protecție CCU4
- Interblocaj mecanic MIT4
- Setul de conectare PCL pentru combinații reversibile

Blocurile de contacte auxiliare AX41 și modul de protecție cu varistor CCU41 sunt proiectate pentru a putea funcționa cu mini-contactoarele Ex9CS sau Ex9CSR. Blocurile de contacte auxiliare sunt disponibile în varianta cu patru contacte, cu toate combinațiile posibile.

La contactoarele Ex9C (Ex9C, Ex9CR) cu diferite tipuri de carcase se pot folosi aceleși blocuri de contacte auxiliare (cu excepția mini-contactoarelor). Fiecare contactor poate fi dotat cu un bloc de contacte auxiliare, montat frontal (AX42 sau TDD4), două blocuri de contacte auxiliare tip AX43/44 (unul în partea stânga, cealalt în partea dreaptă) și modulul de protecție CCU42/43. Instalarea unei unități montate frontal nu afectează posibilitatea instalării unui releu termic de suprasarcină Ex9R.

Contactoarele capacitive Ex9CC pot fi echipate cu două unități montate lateral AX4311 (unul în partea stânga, cealalt în partea dreaptă) și un modul de protecție CCU42/43.

## Codificare produs

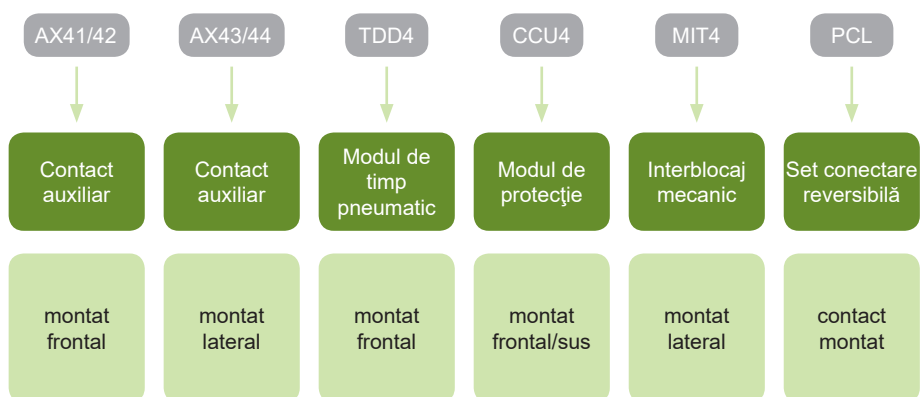

# Accesorii pentru contactoare

Mini-contactoare Ex9CS

Mini-contactoare inversoare Ex9CSR

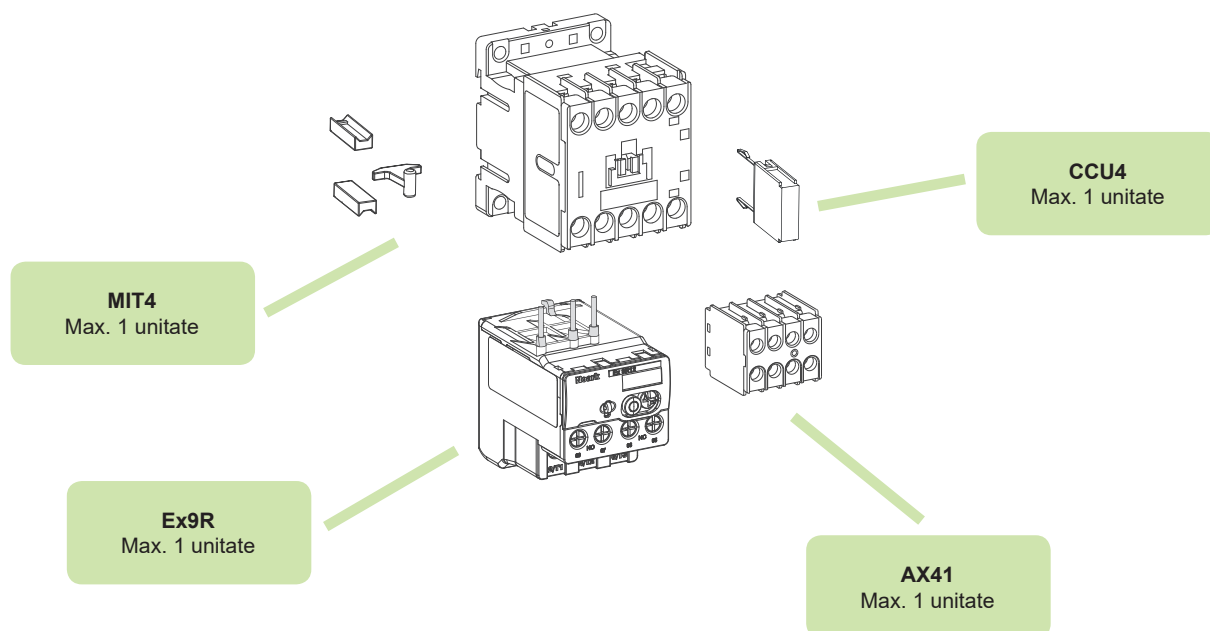

# Accesorii pentru contactoare

Contactoarele Ex9C, Ex9C500

Contactoare inversoare Ex9CR

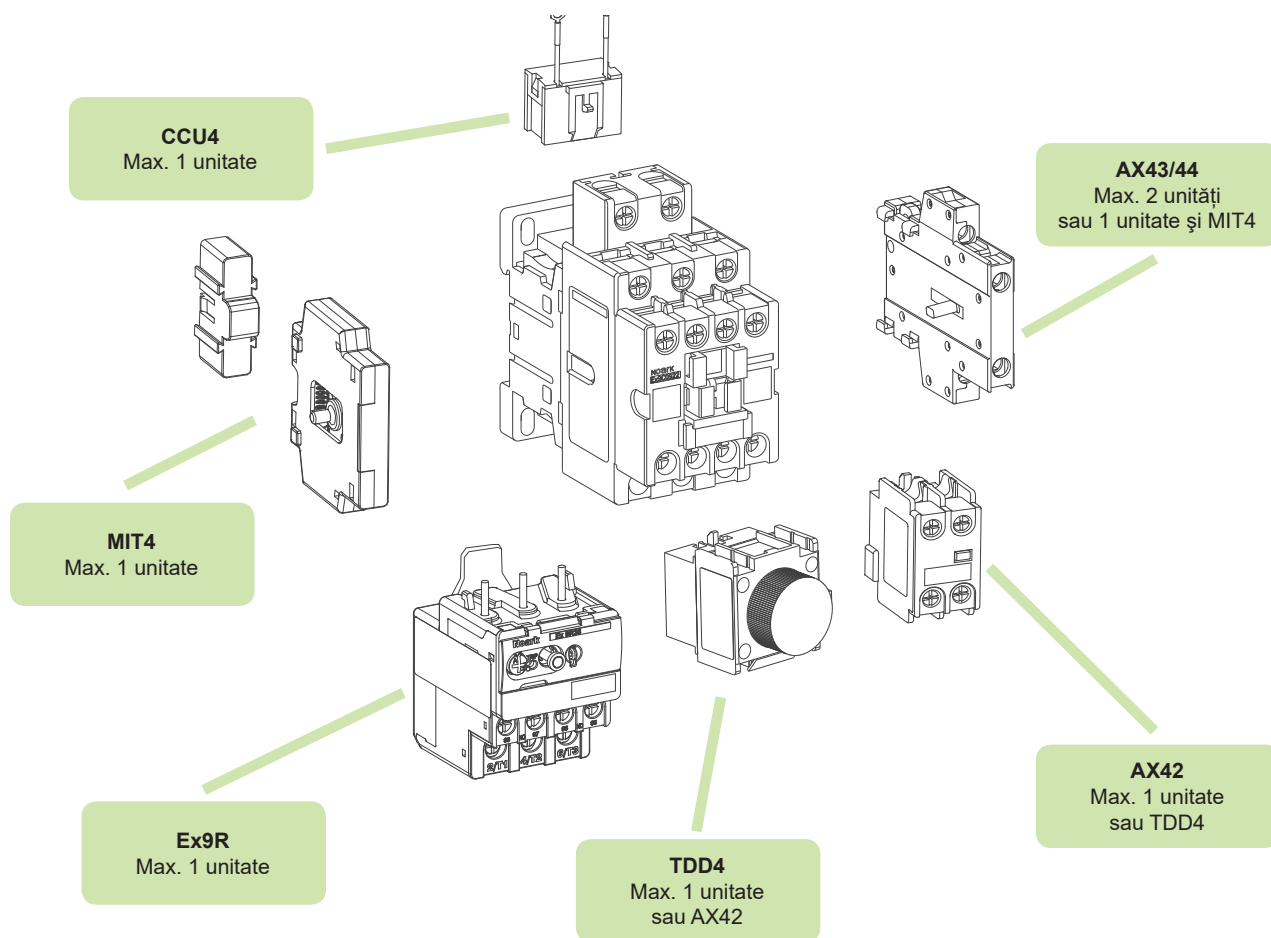

# Accesorii pentru contactoare

## Contactoare capacitive Ex9CC

**CCU4**  
Max. 1 unitate

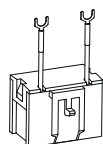

**AX43**  
Max. 1 unitate  
cu montaj lateral

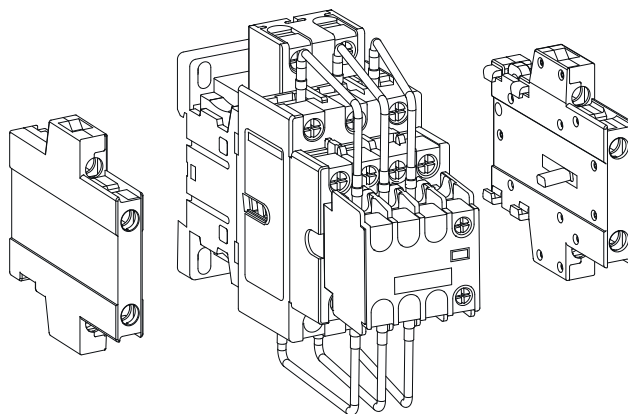

**AX43**  
Max. 1 unitate  
cu montaj lateral

# Accesorii pentru contactoare

## Contacte auxiliare pentru contactoare, montate frontal

- Contacte auxiliare pentru contactoarele Ex9C, Ex9CR până la 500A
- Pentru montaj ulterior
- Versiunea montaj frontal;
- Un bloc sau TDD4 poate fi utilizat cu un contactor;
- Nu elimină posibilitatea de a instala un releu de suprasarcină Ex9R



Contacte	Adecvate pentru	Nr. art.	Tip	Ambalaj
2 NC	Ex9C, Ex9CR	101284	AX4202	12/624
1 NO + 1 NC	Ex9C, Ex9CR	101285	AX4211	12/624
2 NO	Ex9C, Ex9CR	101286	AX4220	12/624
4 NC	Ex9C, Ex9CR	101287	AX4204	6/312
1 NO + 3 NC	Ex9C, Ex9CR	101288	AX4213	6/312
2 NO + 2 NC	Ex9C, Ex9CR	101289	AX4222	6/312
3 NO + 1 NC	Ex9C, Ex9CR	101290	AX4231	6/312
4 NO	Ex9C, Ex9CR	101291	AX4240	6/312

### Schema de conexiune

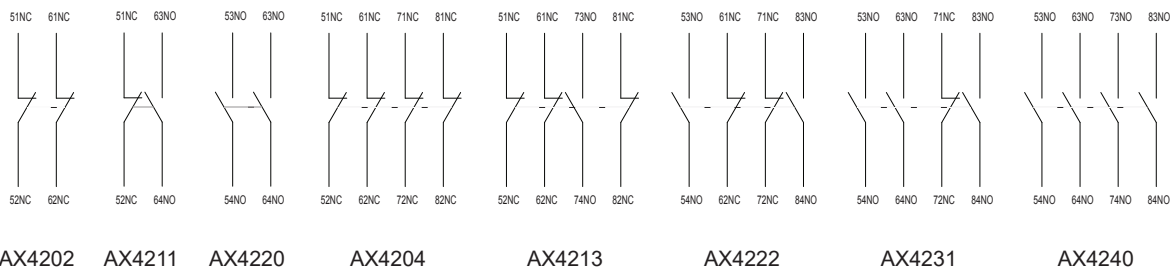

Date tehnice p. 203

## Contacte auxiliare pentru contactoarele Ex9C, montate lateral

- Contacte auxiliare pentru contactoarele Ex9C, Ex9CR până la 100 A
- Pentru montaj ulterior
- Versiunea montaj lateral
- Un bloc poate fi folosit cu un contactor în partea stângă și altul în partea dreaptă.
- Nu elimină posibilitatea de a instala o unitate de contact auxiliar cu montare frontală AX42/TDD4 sau un releu de suprasarcină Ex9R



Contacte	Adecvate pentru	Nr. art.	Tip	Ambalaj
1 NO + 1 NC	Ex9C, Ex9CR	101292	AX4311	10/120

### Schema de conexiune

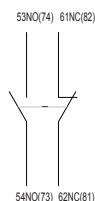

AX4311

Date tehnice p. 205

# Date tehnice accesorii Ex9C

Accesorii pentru contactoare Ex9C, mărime carcasă Ex9C18, Ex9C38, Ex9C65, Ex9C100

## Blocuri de contacte auxiliare montate lateral AX4311

### Parametri generali

Contacte auxiliare pentru contactoarele Ex9C și Ex9CR, montaj ulterior
Versiunea montată lateral
Un bloc poate fi folosit cu un contactor în partea stângă și altul în partea dreaptă
Nu limitează posibilitatea de a instala un releu de suprasarcină Ex9R

### Parametri electrici

	<b>AX4311</b>
Contacte	1 NO + 1 NC
Testat conform cu	IEC/EN 60947-5-1
Tensiune nominală operațională $U_e$	120 / 240 / 380 / 480 / 600 V AC, 125 / 250 V DC
Tensiune op. min pe contact $U_{min}$	17 V AC, 3 V DC
Frecvență nominală	50 Hz
Curent nominal termic $I_{th}$	10 A
Curent nom. op $I_e$ , cat. AC-15	6 A / 120 V, 3 A / 240 V, 1.9 A / 380 V, 1.5 A / 480 V, 1.2 A / 600 V
Curent nom. op $I_e$ , cat. DC-13	0.55 A / 125 V, 0.27 A / 250 V
Curent operațional minim $I_{min}$	5 mA AC, 5 mA DC
Tensiune nom. de ținere la impuls $U_{imp}$	6 kV (1.2/50 ms)
Tensiune nom. de izolare $U_i$	690 V
Siguranță fuzibilă max. de back-up	10 A gG/gL
Crt. nom. de scurtcircuit cond. $I_k$ cu siguranța max. de back-up	1 kA

### Parametri mecanici

	<b>AX4311</b>
Lățime dispozitiv	11 mm
Înălțime dispozitiv	69 mm
Adâncime dispozitiv	70 mm
Montare	lateral
Gradul de protecție	IP20
Borne	lift
Capacitate bornă	1 — 6 mm <sup>2</sup>
Cuplu de strângere a bornelor	1 Nm

# Date tehnice accesorii Ex9C

Accesorii pentru contactoare Ex9C, mărime carcasă Ex9C18, Ex9C38, Ex9C65, Ex9C100

## Blocuri de contacte auxiliare montate lateral AX4311

### Dimensiuni

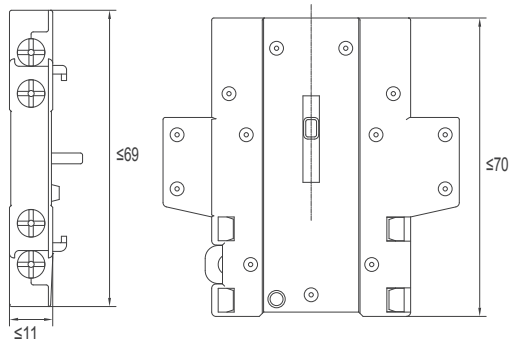

### Scheme de conexiune

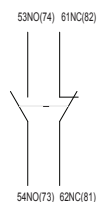

AX4311